

SPIEGELART[®]

Produktkatalog



Spiegel und so viel mehr....



SPIEGEL ART®

Qualität aus Weißwasser/Sachsen

Seit 1992 produziert SPIEGEL ART® hochwertig und individuell
Glaserzeugnisse nach Maß.

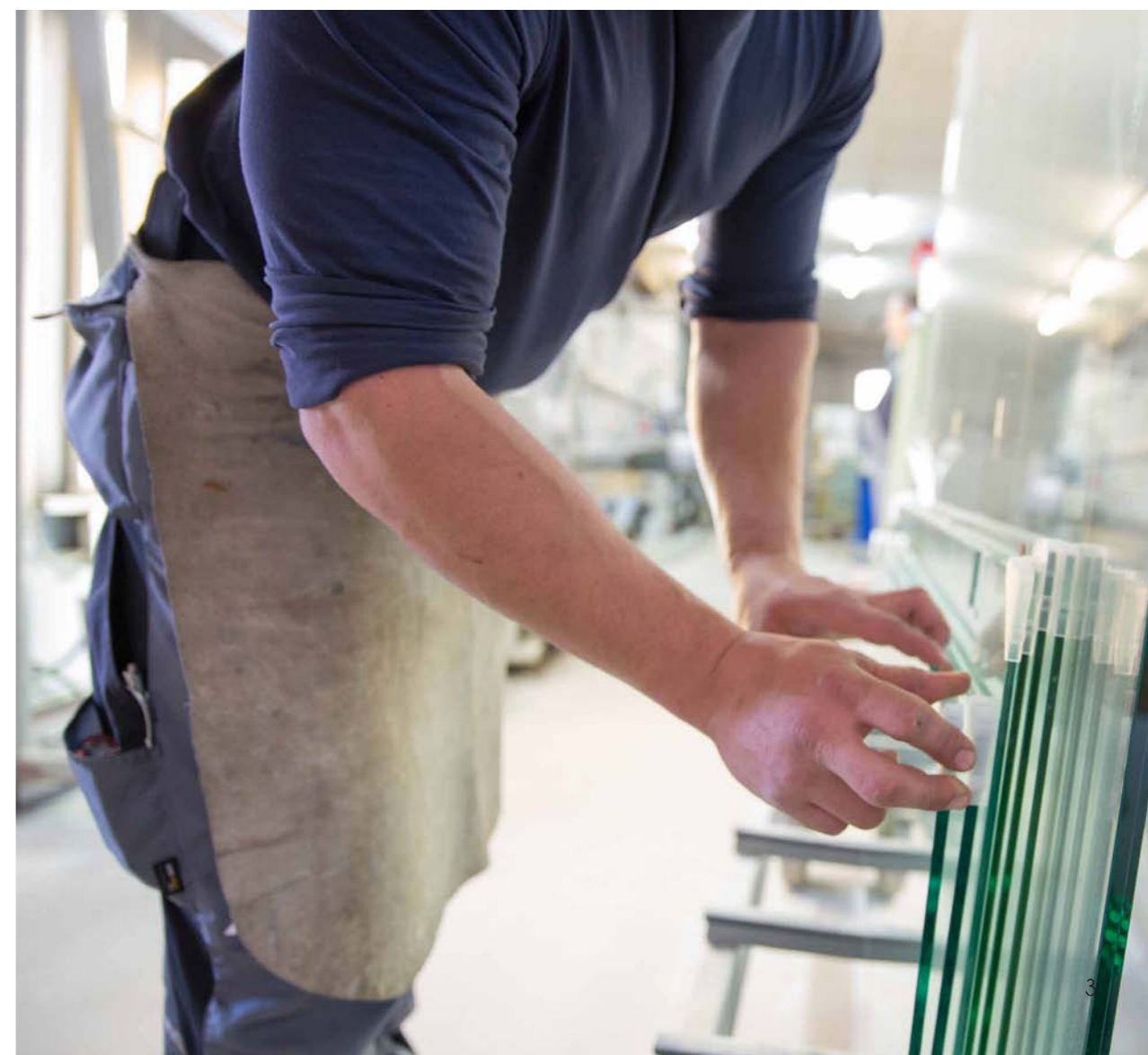
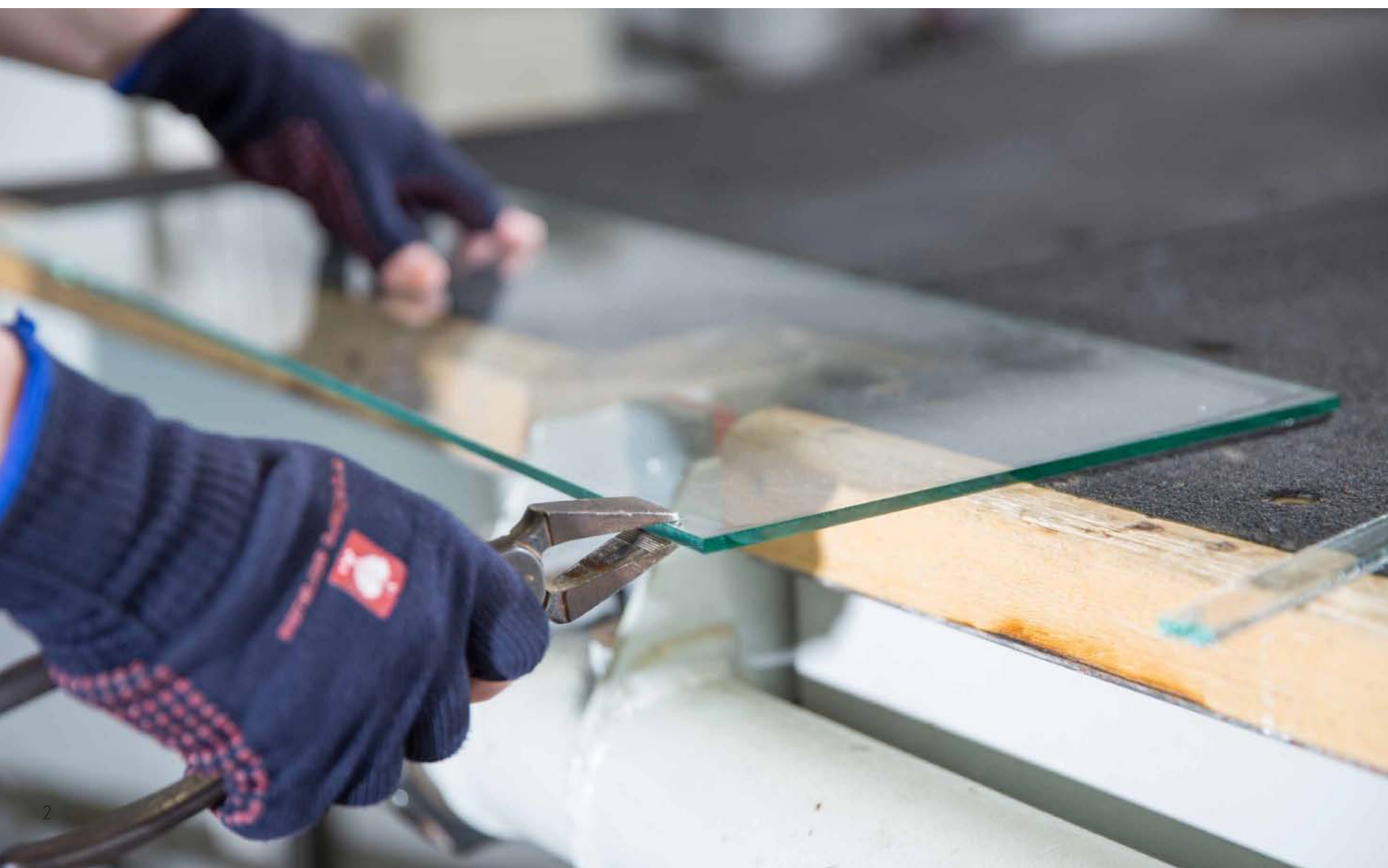

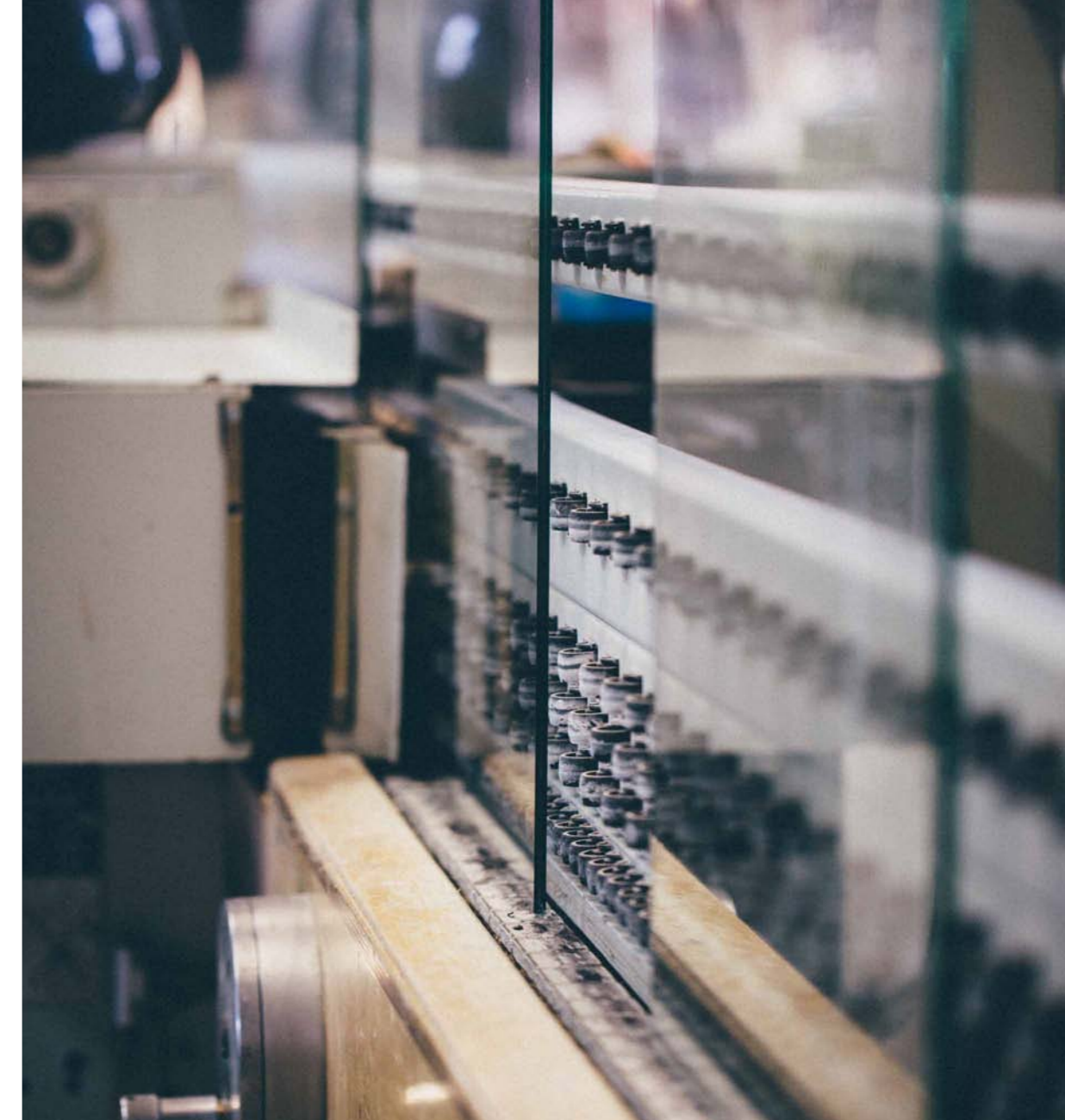

Portfolio

Mit modernster Maschinenteknik sind wir in der Lage, folgende Glasbearbeitungen bei uns im Haus zu realisieren:

- Rillenschliffe von 2-25 mm
- Facetten von 5-60 mm und Modellfacetten
- verschiedene Kantenbearbeitungen mit Hochglanzpolitur
- Sandstrahlungen mit verschiedenen Motiven
- CNC-Bearbeitungen von Glas

Wir bieten Ihnen folgende Produkte nach individuellem Maß an:

Badspiegel, Duschtrennungen, Küchen- und Duschrückwände, Glasschiebetüren, Glastüren, Ganzglasgeländer und Glasvordächer.





Von A, wie Aufmaß bis Z, wie der fertige Zustand

Für die Ermittlung von Dachschrägen, Treppenaufgängen oder schiefen Wänden, nutzen wir unser Distanzmessgerät "Leica 3D Disto". Durch verschiedene Messfunktionen sind wir in der Lage, selbst schwierige Situationen präzise zu ermitteln. Somit stellen schwierige bauliche Situationen, kein Problem dar. Das Gerät liefert alle wichtigen Details und erspart dadurch Zeit. Zu all unseren Produkten bieten wir einen umfangreichen Aufmaß- und Montageservice an.

Wir messen, fertigen, liefern und montieren. Für ein optimales Ergebnis ist eine maßgenaue Planung, zwingend notwendig. Dazu gehören die Angebotserstellung, die Korrespondenz mit dem Kunden, sowie das Anfertigen der Konstruktionszeichnungen. Unsere geschulten Mitarbeiter der Produktion, verrichten alle Arbeiten manuell und mithilfe modernster Maschinen. Bei jedem Arbeitsschritt wird somit ein hohes Maß an Qualität garantiert.



Foto: MWE

Inhaltsverzeichnis

Vorwort	
Badspiegel	Seite 10 bis 29
Duschabtrennungen	Seite 30 bis 45
Duschrückwände	Seite 46 bis 51
Küchenrückwände	Seite 52 bis 57
Glasschiebetüren	Seite 58 bis 75
Glastüren	Seite 76 bis 81
Ganzglasgeländer	Seite 82 bis 93
Glasvordächer	Seite 94 bis 99
Referenzen	Seite 100 bis 119



Foto: Vitris

Badspiegel





Badspiegel nach Maß

Seit der Firmengründung im Jahre 1992 beschäftigen wir uns, als Unternehmen SPIEGEL ART®, mit der Herstellung von individuellen Spiegeln. Die Fertigung dieser Produkte erfolgt CNC-gesteuert an modernen Maschinen. Wir gehen auf Kundenwünsche ein und liefern höchstes Maß an Qualität. Ihr persönlicher Badspiegel wird hier produziert.

Zur Hauptbeleuchtung verbauen wir keine Leuchtstofflampen mehr, sondern verwenden nun LED-Lampen, welche einige Vorteile bieten. Zum Beispiel kann diese auf die gewünschte Länge zugeschnitten werden. Mit über 25.000 Schaltzyklen und 30.000 h Lebensdauer verspricht das LED-Band eine deutlich längere Haltbarkeit. Zudem spart man ca. 25% Energie ein.

Optional kann eine Ambientebeleuchtung hinzugefügt werden. Das indirekte Licht schafft eine harmonische Atmosphäre in ruhigen Stunden. Unterschiedliche Einschaltmöglichkeiten bieten wir mit unseren beleuchteten Sensoren. Diese stehen in den Farben Weiß, Grün, Blau und Rot zur Verfügung.

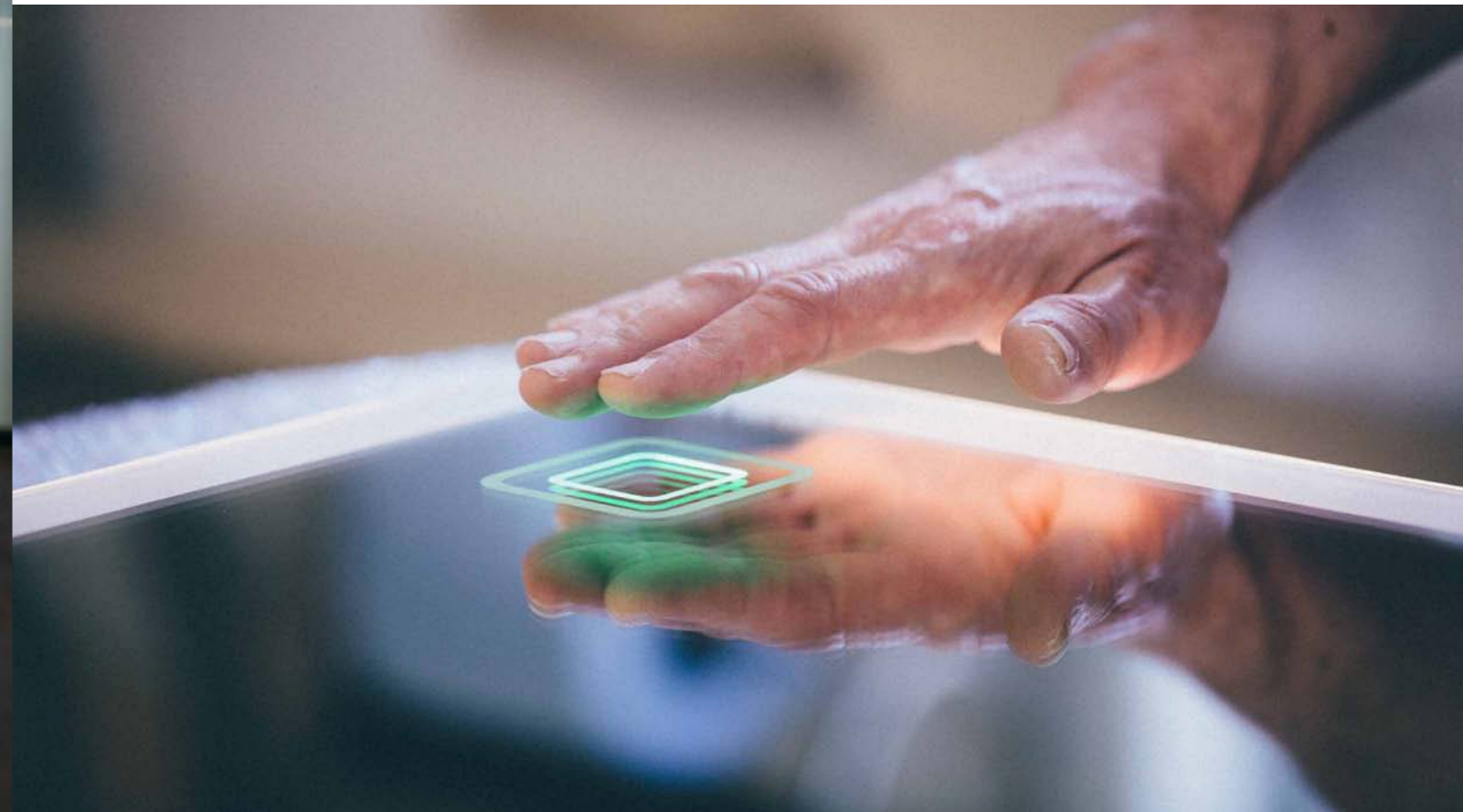



Modell 00-07 120 x 80 cm
Badspiegel LED

- LED-Lampe 1200 Lumen/m 3300 K
- Kanten umlaufend geschliffen und poliert
- Seitenblenden Aluminium EV1 umlaufend geschlossen
- verdeckte Halterung



Modell 00-07.1 120 x 80 cm
Badspiegel LED mit 1 Sensorschalter

- LED-Lampe 1200 Lumen/m 3300 K
- 1 Sensorschalter (grün, blau, rot oder weiß)
- Kanten umlaufend geschliffen und poliert
- Seitenblenden Aluminium EV1 umlaufend geschlossen
- verdeckte Halterung



Modell 00-08 120 x 80 cm

Badspiegel mit integriertem Kosmetikspiegel

- LED-Lampe 1200 Lumen/m 3300 K
- Kosmetikspiegel mit 3-fach oder 5-fach Zoom
- Kanten umlaufend geschliffen und poliert
- verdeckte Halterung
- Seitenblenden Aluminium EV1 umlaufend geschlossen



Modell 00-08.1 120 x 80 cm

Badspiegel mit integriertem Kosmetikspiegel, Ambientebeleuchtung und 1 Sensorschalter

- LED-Lampe 1200 Lumen/m 3300 K
- Ambientebeleuchtung
- Kosmetikspiegel mit 3-fach oder 5-fach Zoom
- 1 Sensorschalter (grün, blau, rot oder weiß)
- Kanten umlaufend geschliffen und poliert
- verdeckte Halterung



Modell 00-08.2 120 x 80 cm

Badspiegel mit integriertem Kosmetikspiegel, Ambientebeleuchtung und 2 Sensorschalter

- LED-Lampe 1200 Lumen/m 3300 K
- Ambientebeleuchtung
- Kosmetikspiegel mit 3-fach oder 5-fach Zoom
- 2 Sensorschalter (grün, blau, rot oder weiß)
- Kanten umlaufend geschliffen und poliert
- verdeckte Halterung



Modell 00-06 120 x 80 cm
Badspiegel LED mit Ambientebeleuchtung

- LED-Lampe 1200 Lumen/m 3300 K
- Kanten umlaufend geschliffen und poliert
- umlaufend 20 mm mattierter Rand
- Ambientebeleuchtung
- verdeckte Halterung

Modell 00-06.1 120 x 80 cm
Badspiegel LED mit Ambientebeleuchtung,
1 Sensorschalter

- LED-Lampe 1200 Lumen/m 3300 K
- Ambientebeleuchtung
- 1 Sensorschalter (grün, blau, rot oder weiß)
- Kanten umlaufend geschliffen und poliert
- umlaufend 20 mm mattierter Rand
- verdeckte Halterung

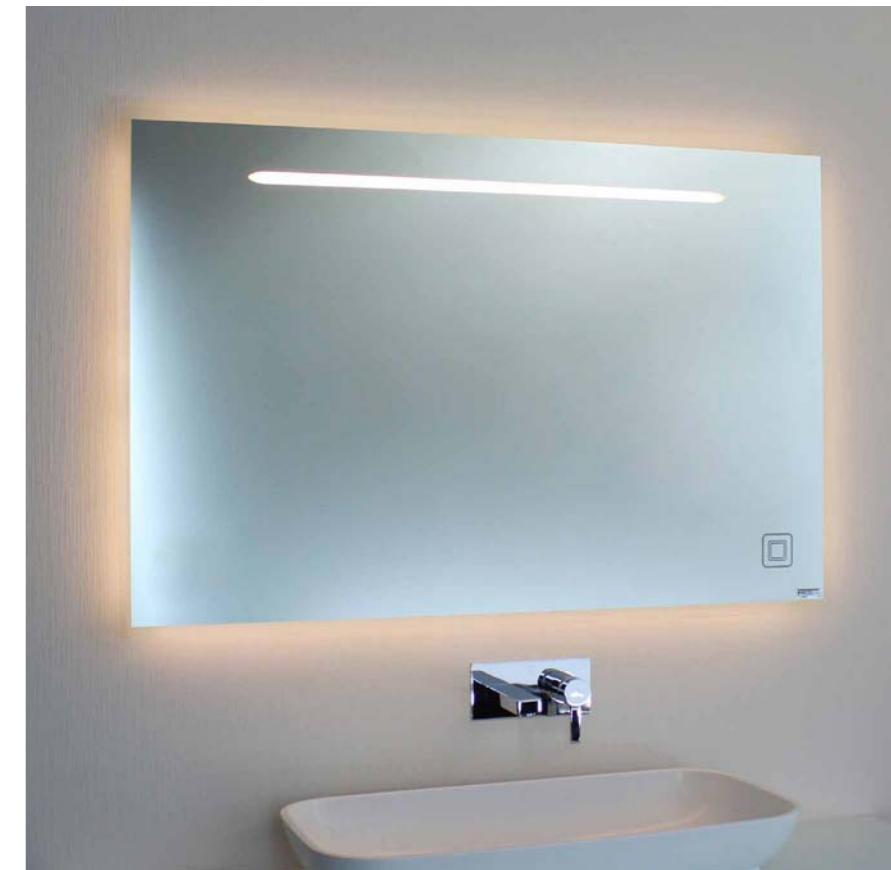

Modell 00-06.2 120 x 80 cm
Badspiegel LED mit Ambientebeleuchtung,
2 Sensorschalter

- LED-Lampe 1200 Lumen/m 3300 K
- Ambientebeleuchtung
- 2 Sensorschalter (grün, blau, rot oder weiß)
- Kanten umlaufend geschliffen und poliert
- umlaufend 20 mm mattierter Rand
- verdeckte Halterung

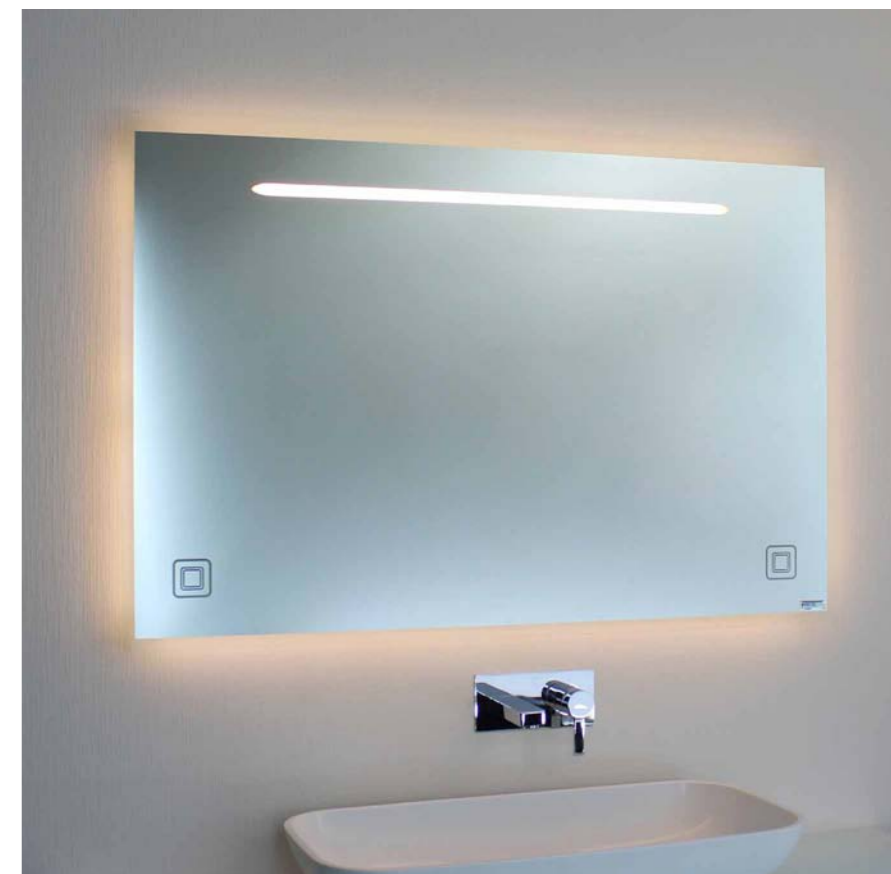

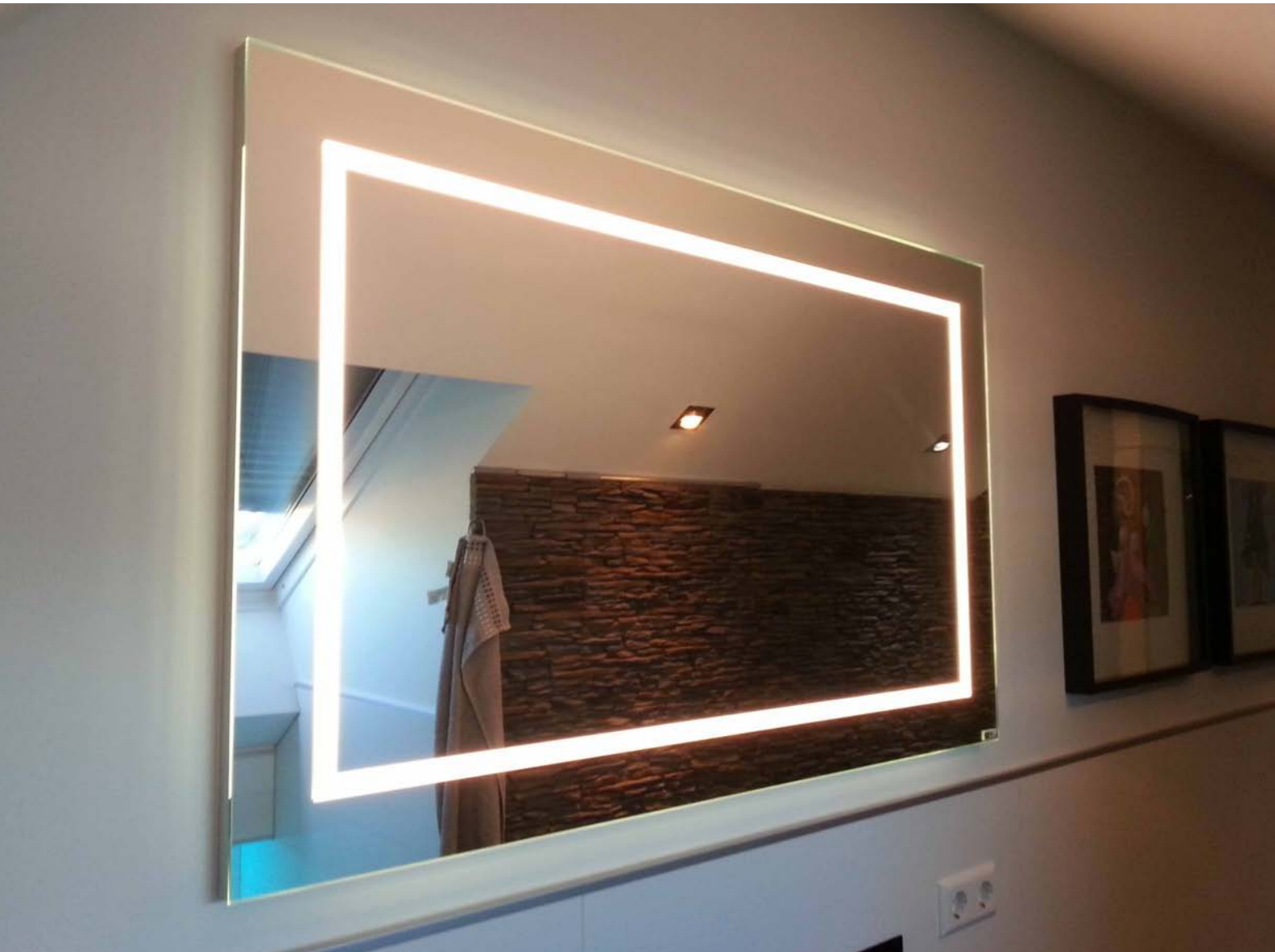

Modell 00-25 eckig 120 x 70 cm
Badspiegel mit umlaufender LED-Beleuchtung

- LED-Lampe 1200 Lumen/m 3300 K
- Kanten umlaufend geschliffen und poliert
- verdeckte Halterung
- Seitenblenden Aluminium EV1 umlaufend geschlossen



Modell 00-09 70 x 90 cm
Badspiegel mit umlaufender
Ambientebeleuchtung

- Ambientebeleuchtung
- Kanten umlaufend poliert
- mattierter Rand
- verdeckte Halterung
- Runderdecken



Modell 00-26 70 x 85 cm
Badspiegel mit umlaufender
Ambientebeleuchtung

- Ambientebeleuchtung
- 10 mm Facetttschliff (Steilfacette)
- verdeckte Halterung



Modell 00-24 100 x 80 cm
Badspiegel mit integrierter Beleuchtung
und Glasablage

- LED-Lampe 1200 Lumen/m 3300 K
- Kanten umlaufend poliert
- verdeckte Halterung
- integrierte Glasablage aus Klarglas
- Seitenblenden Aluminium EV1 umlaufend geschlossen



Modell 00-11 90 x 70 cm
Badspiegel mit integrierter Beleuchtung
und poliertem Rillenschliff

- LED-Lampe 1200 Lumen/m 3300 K
- Kanten umlaufend poliert
- verdeckte Halterung
- Kugelrillenschliff 1,8mm poliert
- Seitenblenden Aluminium EV1 umlaufend geschlossen



Modell 00-12 120 x 80 cm
Badspiegel mit integrierter Beleuchtung

- LED-Lampen 1200 Lumen/m 3300 K
- Kanten umlaufend poliert
- verdeckte Halterung
- Seitenblenden Aluminium EV1 umlaufend geschlossen

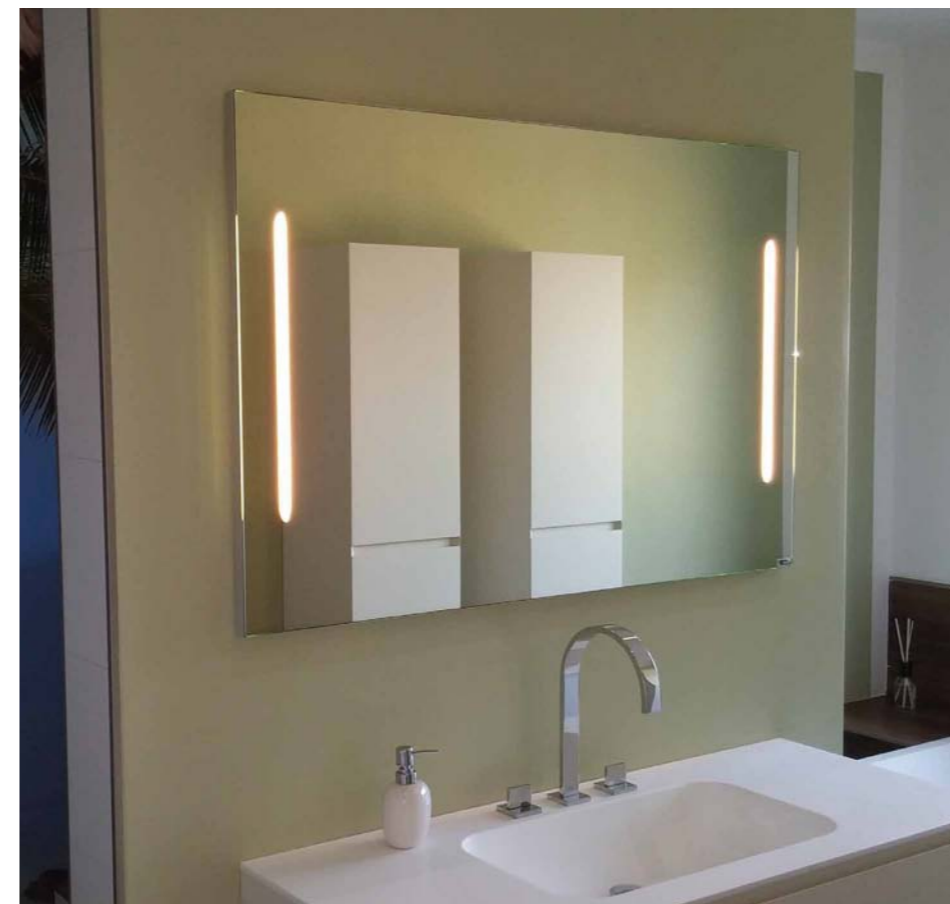

Modell 00-13 110 x 80 cm
Badspiegel mit integrierter Beleuchtung

- LED-Lampen 1200 Lumen/m 3300 K
- Kanten umlaufend poliert
- verdeckte Halterung
- Seitenblenden Aluminium EV1 umlaufend geschlossen

Form und Zubehör individuell wählen

Jeder Spiegel wird speziell für Sie angefertigt. Eine Maßanfertigung nach Skizze ist kein Problem. Sie haben auch bei Modellspiegeln die Möglichkeit, aus verschiedenen Modulen, wie z. B. Beleuchtung, Schalter, Seitenblenden und Kosmetikspiegel, zu wählen.

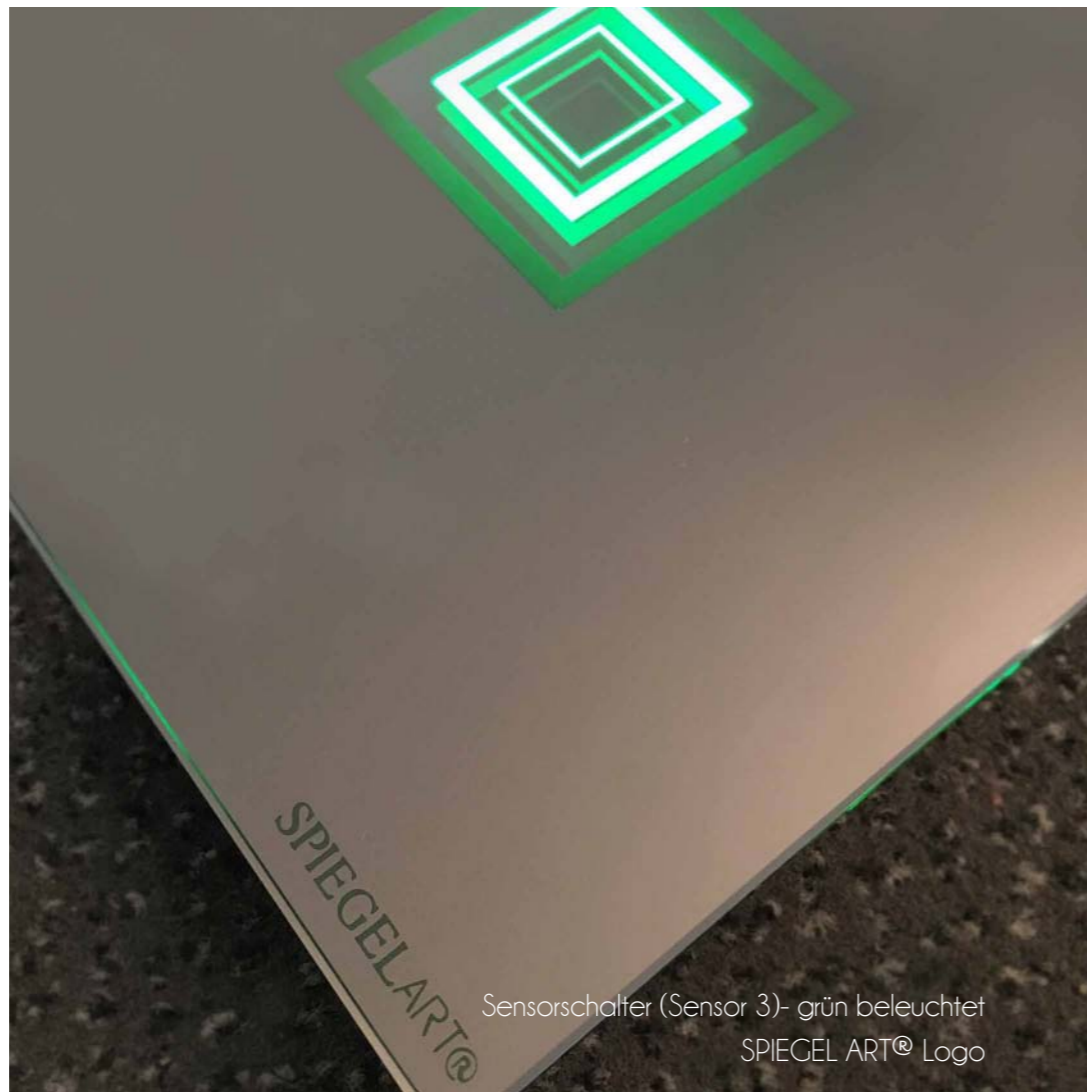

Sie haben die Wahl - Ihr individueller Sensorschalter

Der Sensor ist eine moderne Art und Weise, ohne jegliche Berührung, Vorgänge zu schalten. Die Funktionsweise basiert dabei auf die Wahrnehmung von Licht, welches zum Schalten im Erfassungsbereich unterbrochen werden muss. Somit reicht ein kurzes „Schweben“, ca. 1 cm vor dem Spiegel, zur Auslösung der Schaltung.

Der Einsatz mehrerer Sensoren, ermöglicht dabei unterschiedliche Schaltkombinationen. Diese sind in weiß oder in den Farben: rot, grün, blau beleuchtet, erhältlich.

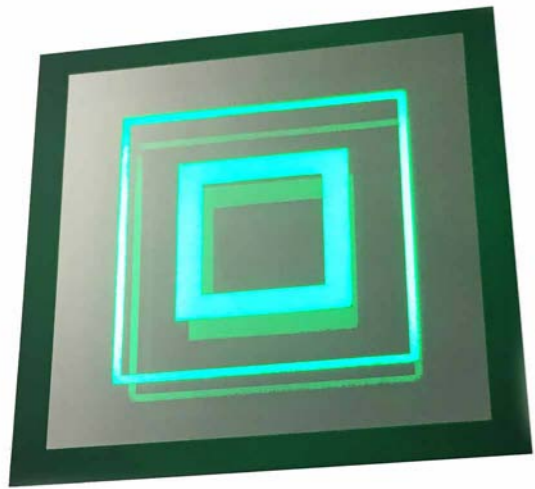

Sensor 1 in Grün

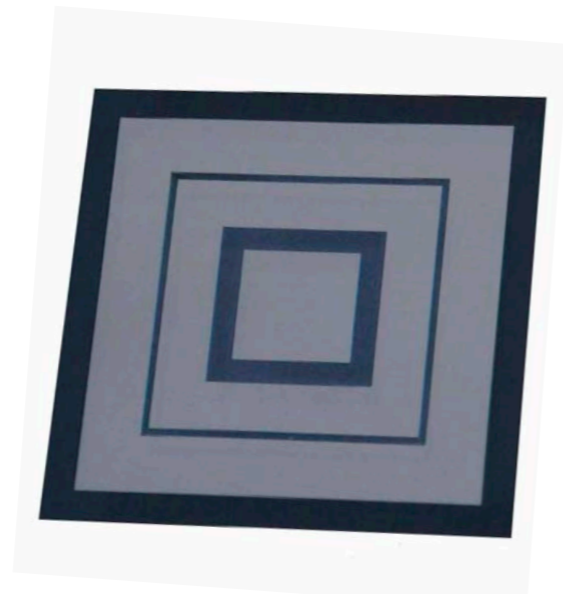

Sensor geschaltet - unbeleuchtet

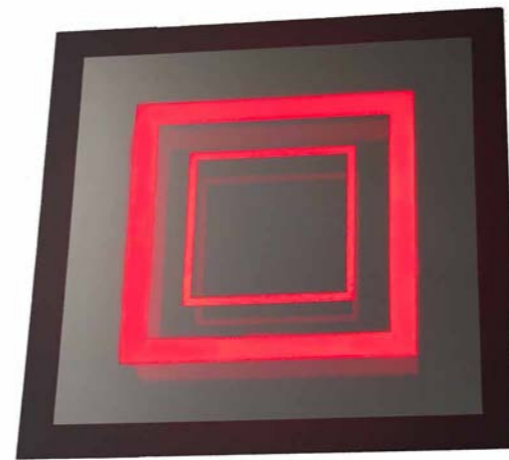

Sensor 3 in Rot

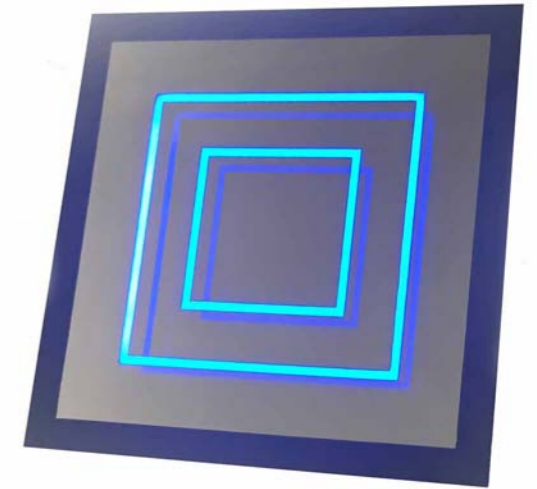

Sensor 4 in Blau



Sensor 2 in Blau - Rechter Sensorschalter schaltet Ambientebeleuchtung



Sensor 2 in Blau - Linker Sensorschalter schaltet Kosmetikspiegelbeleuchtung

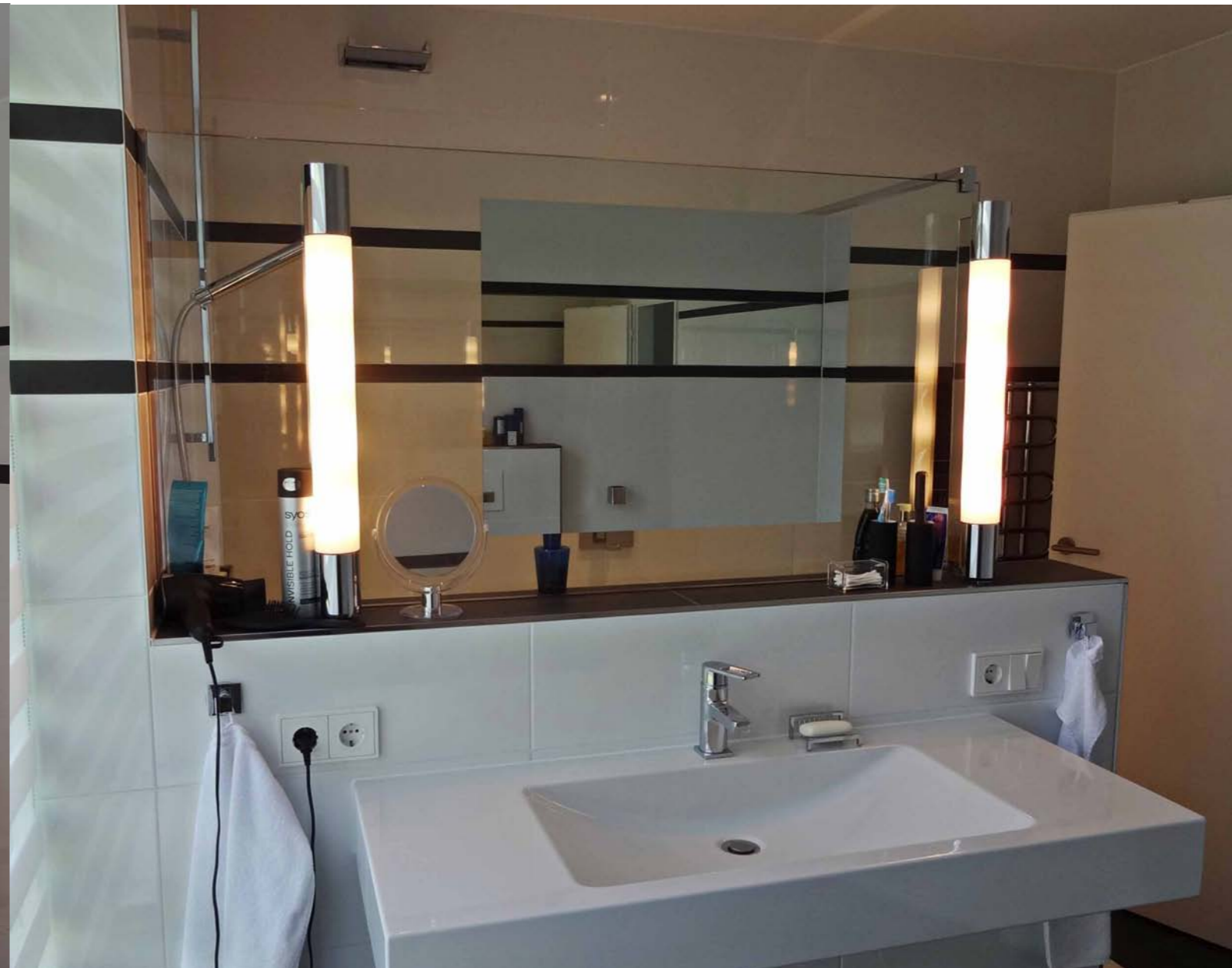

Spiegel und Duschabtrennung zugleich

Teilverspiegeltes Verbundglas

- Standardabmessungen bis 145 x 245 cm
- beidseitiger Spiegel, rückseitig lackiert oder Fotodruck
- Spiegel- bzw. Lackflächen im Verbund
- inkl. Montagezubehör
- Stabilisationsstange
- beidseitige Easy-Clean
- Auslieferung EU weit
- Beleuchtung separat





Duschabtrennungen

Verwandeln Sie Ihr Bad in einen Wellnessbereich, mit einer exklusiven Duschabtrennung aus Glas.

Für jede Badsituation bieten wir das passende System. Wir stellen für Sie aus über 1000 verschiedenen Varianten das Richtige zusammen. Jede Situation hat ihre eigenen Anforderungen.

Oberflächenschutz

Sie möchten, dass Ihre Dusche lange gut erhalten bleibt? Wir auch!

Zum Schutz der Glasoberflächen verwenden wir die neueste Technologie, die lange Lebensdauer verspricht. Wir geben Ihnen 5 Jahre Garantie auf die Haltbarkeit der Schicht. Es wird ein hochfester Schichtüberzug aufgetragen, welcher nach dem Beispiel der Lotusblüte das Wasser abperlen lässt. Die Reinigungszeit und -sequenz wird deutlich reduziert. Die Schicht wird in der Regel auf der Innenseite der Dusche aufgetragen. Auf Wunsch kann zusätzlich die Außenseite beschichtet werden.





Für jede Situation den richtigen Beschlag!

Wir bieten Ihnen die Möglichkeit, jede Dusche nach Ihren persönlichen Bedürfnissen zusammenzustellen.

Wahlweise können Hebe-Senk-, Schwenk- oder Pendelbeschläge bestimmt werden. Diese sind in den Oberflächen Messinggold, Edelstahl-effekt oder Glanz- und Mattverchromt erhältlich.

Es gibt Griffstangen oder Türgriffe, rund sowie eckig.

Die Stabilisationsstangen sind ebenfalls in unterschiedlichen Varianten verfügbar.

Wir beraten Sie gern!





Variante 1
Eckdusche mit Tür, Festteil und Seitenwand, Stabilisationsstange mit T-Stück, Griffstange, Dichtungen und Schwallenschutz



Variante 2
Dusche mit ECKEINSTIEG, 2 Türen und 2 Festteile, 2 Stabilisationsstangen 45°, Griffstangen, Dichtungen und Schwallenschutz



Variante 5
Eckdusche mit Tür, 2 Festteilen und Seitenwand, Stabilisationsstange mit T-Stücken, Würfelgriff, Dichtungen und Schwallenschutz



Variante 6
Dusche mit ECKEINSTIEG, 2 Türen und 1 Festteil, Stabilisationsstange 45°, Griffstangen, Dichtungen und Schwallenschutz



Variante 3
Eckdusche mit Tür und Seitenwand, Stabilisationsstange Griffstange, Dichtungen und Schwallenschutz
Türbreite bis 100 cm



Variante 4
Eckdusche mit Tür, Festteil und Seitenwand, Stabilisationsstange mit T-Stück, Griffstange, Dichtungen und Schwallenschutz

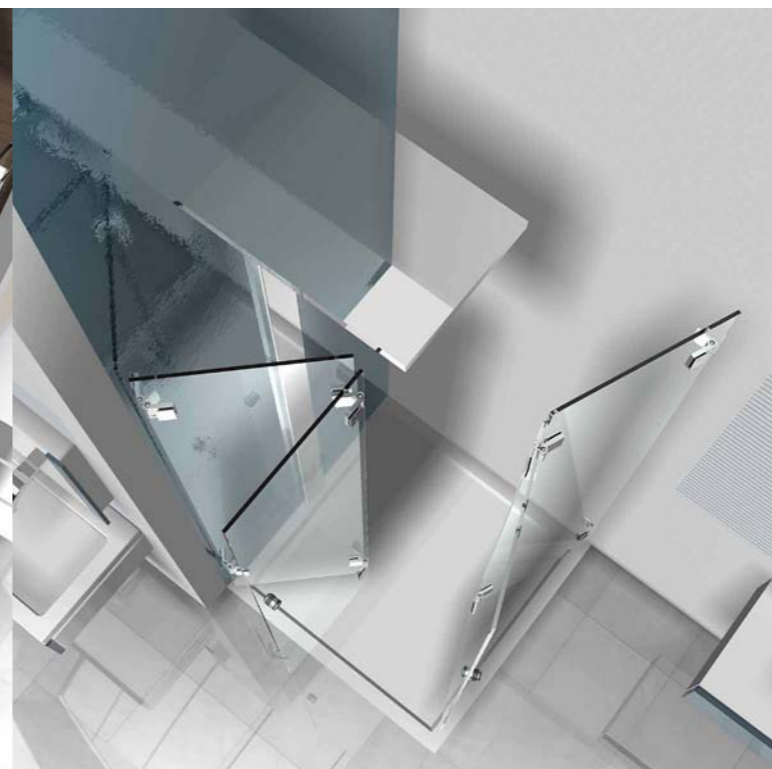

Variante 7
Eckdusche mit 2 Falttüren, Türknauf, Dichtungen und Schwallenschutz
Türbreite bis 100 cm



Variante 8
Eckdusche mit Tür, Festteil und kleiner Seitenwand, Stabilisationsstange mit T-Stück, Griffstange, Dichtungen und Schwallenschutz



Variante 1
Fünfeckdusche mit 1 Tür und 2 Festteilen, 2 Stabilisationsstangen 45°, Griffstange, Dichtungen und Schwallschutz

Variante 2
Fünfeckdusche mit 2 Türen und 2 Festteilen, Stabilisationsstange, Türknauf, Dichtungen und Schwallschutz

Variante 1
Nischenduschtür, Griffstange, Dichtungen und Schwallschutz. Türbreite bis 100 cm

Variante 2
Nischendusche mit 2 Türen, Griffstangen, Dichtungen und Schwallschutz

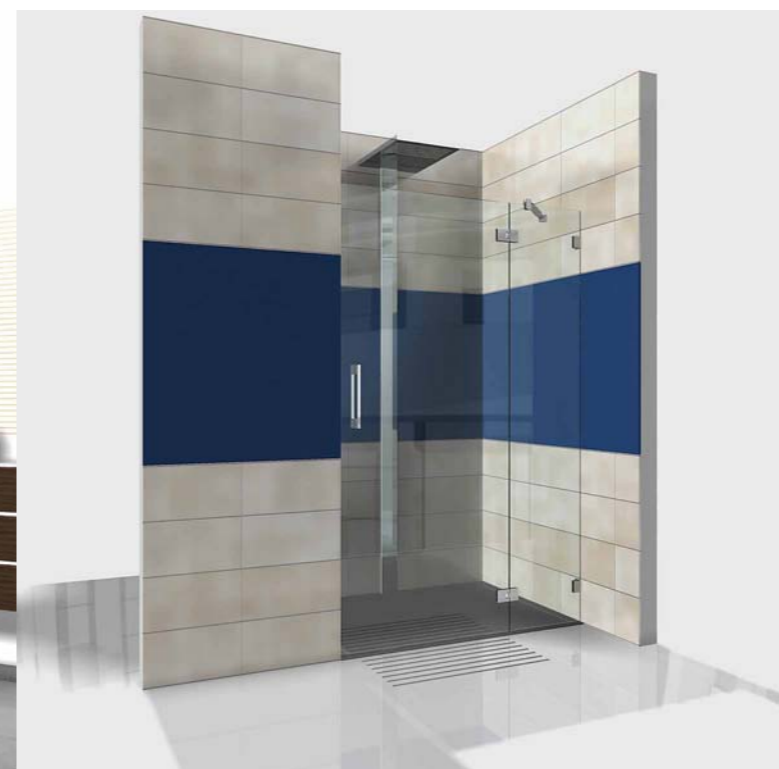

Variante 3
Fünfeckdusche mit 2 Türen, Griffstangen, Dichtungen und Schwallschutz

Variante 4
Fünfeckdusche mit 1 Tür, Festteil, Seitenwand, Griffstange, Dichtungen und Schwallschutz

Variante 3
Nischendusche mit 1 Tür, Festteil, Griffstange, Stabilisationsstange 45°, Dichtungen und Schwallschutz

Variante 4
Nischendusche mit Falttür, 2 Türgriffen, Dichtungen und Schwallschutz, Türbreite bis 100 cm



Variante 1
Badewannenaufsatz 2-teilig,
2 Türgriffe und Dichtungen



Variante 1
U-Dusche mit 2 Türen, 2 Seitenwänden, 2 Türgriffen, Stabi-
lisationsstange, Aussteifung, Dichtungen und Schwallenschutz



Variante 2
U-Dusche mit 2 Türen, 2 Seitenwänden, 2 Festteilen, 2 Tür-
griffen, Stabilisationsstange, Dichtungen und Schwallenschutz

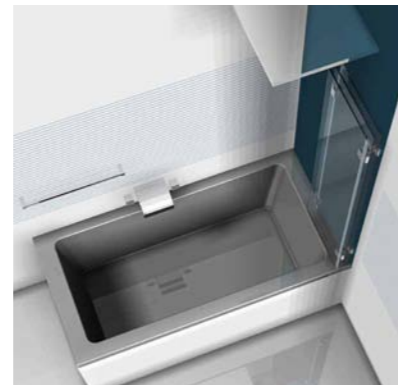
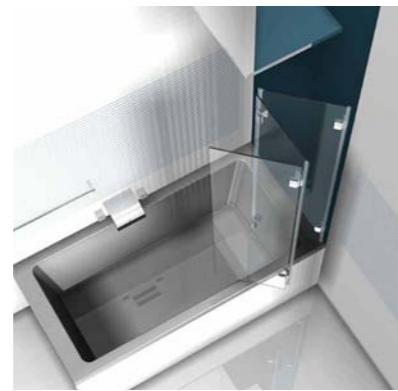
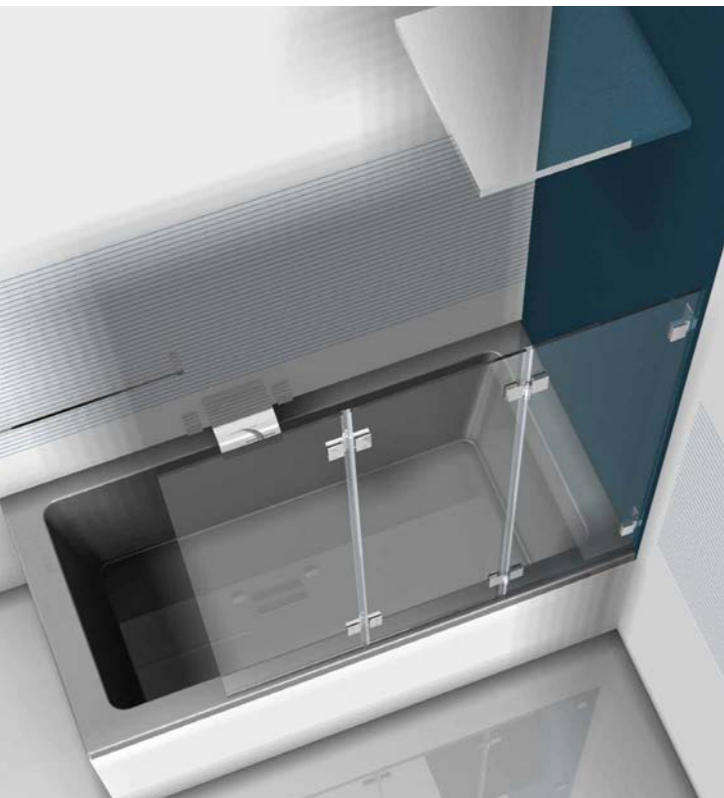

Variante 2
Badewannenaufsatz 3-teilig,
2 Türgriffe und Dichtungen



Variante 3
U-Dusche mit 1 Türen, 2 Seitenwänden, 1 Festteil, 1 Türgriff,
Stabilisationsstange mit T-Stück, Handtuchhalter, Dichtungen
und Schwallenschutz



Variante 4
U-Dusche mit 1 Tür, 2 Seitenwänden, 1 Festteil, 1 Griff-
stange, Stabilisationsstange mit T-Stück, Dichtungen und
Schwallenschutz



Variante 1
Walk-In Duschwand mit Stabilisationsstange



Variante 1
U-Dusche in Dachschräge mit 1 Tür, 1 Seitenwand, 1 verkürzte Seitenwand, Griffstange, Stabilisationsstange mit Gelenk, Dichtungen und Schwallenschutz



Variante 2
Eckdusche in Dachschräge, 1 Seitenwand, 1 angepasstes Festteil, Griffstange, Stabilisationsstange mit Gelenk, Dichtungen und Schwallenschutz



Variante 3
Eckdusche mit Ausschnitt, 1 ausgeschnittene Seitenwand, 1 Festteil, Griffstange, Stabilisationsstange mit T-Stück, Dichtungen und Schwallenschutz



Variante 4
U-Dusche mit Wannenausschnitt, 2 Türen, 1 Seitenwand, 1 verkürzte Seitenwand, 2 Griffstangen, 2 Stabilisationsstangen 45°, Dichtungen und Schwallenschutz



Außenansicht des filigranen Profils

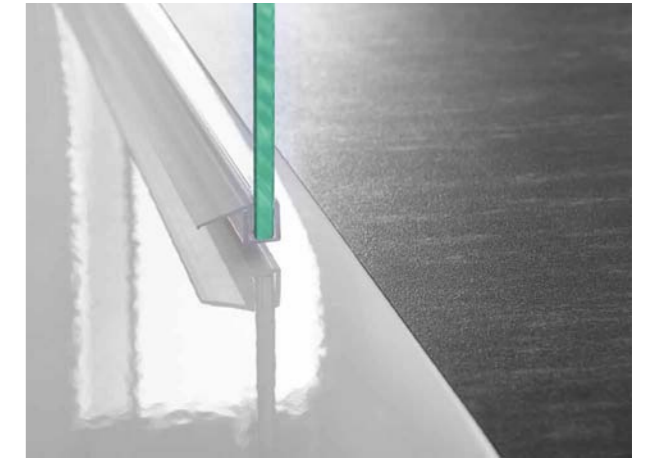

Der serienmäßige Wasserabweiser



Profil Konstruktion - keine Bohrungen notwendig



Bodenführung mit transparenten, robusten Kunststoff

Aquavant 40

Das Duschkonzept mit beidseitigem Dämpfungs- und Einzugssystem, ist besonders gut für barrierefreie Wohnungen geeignet. Auch für Eck- und U-Duschen oder als Badewannenaufsatz, da auf eine Deckenabhängung verzichtet werden kann.

Aquavant 40 kann flexibel und individuell, an nahezu jede Einbausituation, angepasst werden.

Das Dämpfungssystem verhindert den harten Aufprall der Glastüren sowie die Geräuschbildung. Das innovative Einzugssystem zieht die Türen in Endlage und verhindert ein Zurückfedern. Hierdurch kann ein massiver Wasseraustritt vermieden werden.

Besonders gute Stabilität wird durch Wandhalter und versteifte Profile gewährleistet.

Durch die Verwendung von vertikalen Dichtleisten zwischen der Festverglasung und dem Schiebeflügel, kann die Scheibenüberlappung auf 5 mm reduziert werden.

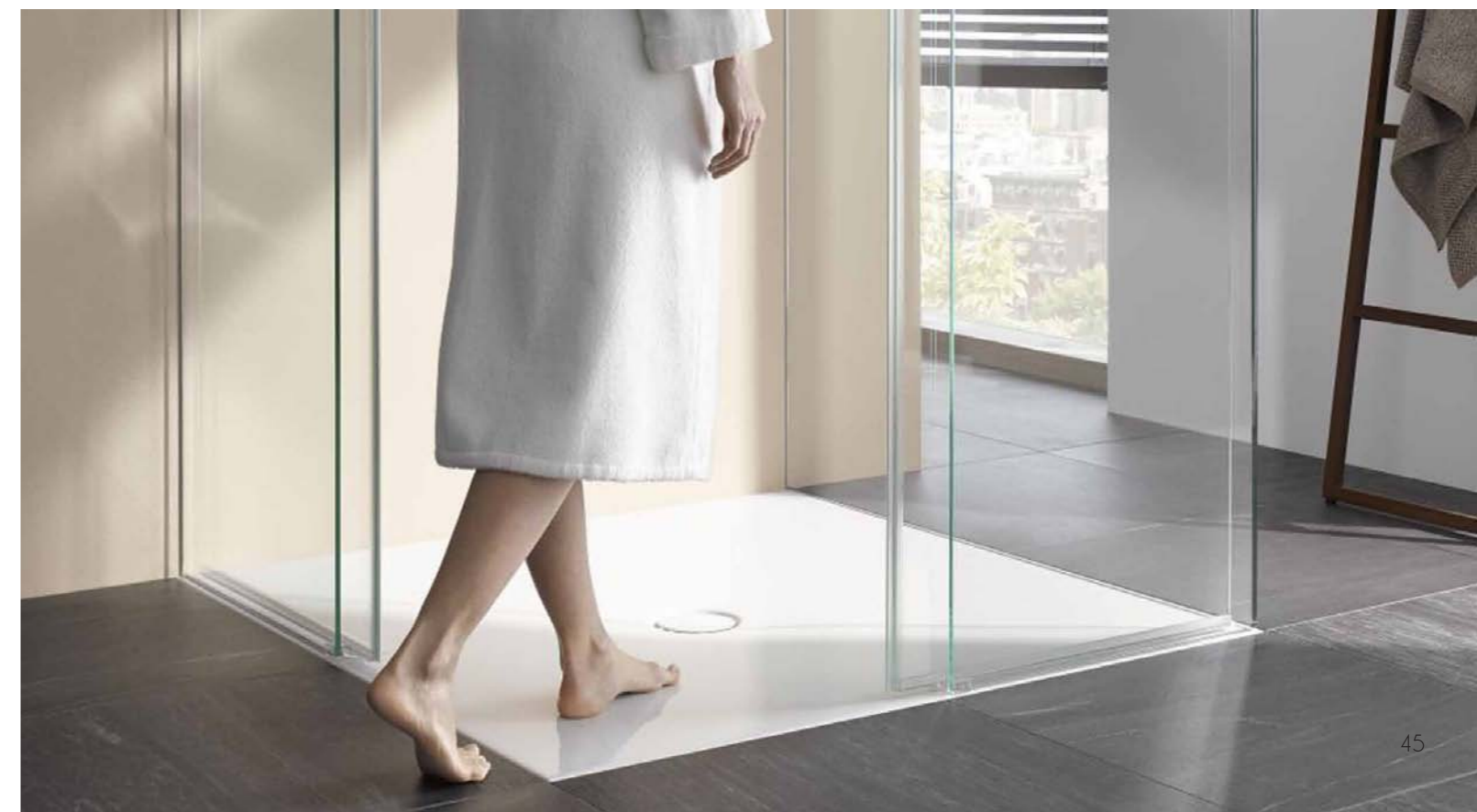

Duschrückwände



Badgestaltung mit Glas

Statt Fliesen montieren wir im Duschbereich eine Glasrückwand. Wie oft hat man sich schon über schwarze Fliesenfugen geärgert. Damit kann jetzt Schluss sein! Wir bieten Ihnen eine breite Palette verschiedener Glasrückwände für den Duschbereich. Die entsprechenden Farben können aus dem RAL- oder NAS-Fächer ausgewählt werden. Somit stehen Ihnen mehr als 1000 verschiedene Farbtöne zur Auswahl. Zudem besteht die Möglichkeit das Glas digital zu bedrucken, wodurch sich Ihnen etliche Gestaltungsmöglichkeiten bieten.



Bedruckte Duschrückwände

Individuelle Badgestaltung dank unserer digital bedruckten Glasrückwände. Wählen Sie aus über 50 Millionen Bildern aus und schaffen Sie sich damit Ihren ganz eigenen Wellnessbereich. Mit bedruckten Glasrückwänden tauchen Sie für einen Moment in eine andere Welt ab. Schaffen Sie sich Ihr eigenes Plätzchen der Ruhe und Entspannung.

Wir beraten Sie gern!



Digital bedruckte
Wählen Sie aus 50

Duschrückwände
Millionen Bildern

Individuelle Bildauswahl

Für die Bildauswahl bieten wir Ihnen mehrere Optionen. Einerseits können Sie uns eigene Bilder senden, andererseits aus einem der bekannten Foto-Onlineportale wählen. Bitte beachten Sie dabei, dass wir die Bilder in bestmöglicher Qualität benötigen. Wir empfehlen mindestens 300 dpi und 4 px je mm² Scheibengröße. Beachten Sie bitte bei der Bildauswahl das Format des Fotos zur Glasrückwand und die jeweiligen Bildrechte!

Küchenrückwände



Individuelle Küchenrückwände

Wir bieten Ihnen ganz unterschiedliche Möglichkeiten bei der Küchengestaltung. Bringen Sie Farbe in Ihr Leben! Wählen Sie aus über 50 Millionen Bildern Ihr ganz individuelles Küchenmotiv. Mit bedruckten Glasrückwänden für ihren Arbeitsbereich verbinden Sie Funktionalität mit Design.

Mit unserem organischen Druckverfahren ist es möglich, hochauflösende Bilder auf eine Glasscheibe zu drucken. Die Druckfarbe wird mit UV-Licht ausgehärtet und ist sehr fest, jedoch nicht für den Außenbereich geeignet. Der Druck erfolgt auf der Rückseite und Sie haben eine pflegeleichte Glasoberfläche. Zudem ist Ihr Bild geschützt. Wir verwenden **keinen** Foliendruck.

Lackierte Küchenrückwände bieten wir bereits seit mehreren Jahren an. Die entsprechenden Farben können aus dem RAL- oder NCS-Fächer ausgewählt werden. Somit stehen Ihnen mehr als 1000 verschiedener Farbtöne zur Auswahl.





Die Küchenrückwand wird mit einem geeigneten Silikon direkt auf die Wand geklebt. Die Montage auf den vorhandenen Fliesenspiegel, bringt in den meisten Fällen keine Probleme hervor. Ausschnitte für Steckdosen und Halter arbeiten wir präzise in das Glas ein. Gern beraten wir Sie vor Ort und erledigen das Aufmaß für Ihren Spritzschutz aus Glas.

Für die Bildauswahl bieten wir Ihnen viel Spielraum. Einerseits können Sie uns eigene Bilder senden, andererseits aus einem der bekannten Foto Onlineportale wählen. Bitte beachten Sie dabei, dass wir die Bilder in bestmöglicher Qualität benötigen. Wir empfehlen mindestens 300 dpi und 4 px je mm² Scheibengröße. Beachten Sie bitte bei der Bildauswahl das Format des Bildes zur Glasrückwand und die jeweiligen Bildrechte!



Glasschiebetüren





Glasschiebetüren im Innenausbau

Schiebetüren aus Glas bieten großzügige Offenheit und sonnige Transparenz. Sie gestalten Räume offen und hell, können mit eingeschliffenen Motiven, aber auch mit Sandstrahlung attraktiv gestaltet werden. Ornament- oder mattierte Gläser erbringen den gegebenenfalls erwünschten Sichtschutz.

Wir bieten Schiebetürsysteme zur Wand-, Decken- und Glasmontage an. Durch bodenläufige Beschläge, können die Lasten auf den Boden übertragen werden. Somit haben wir für jede Anwendung einen passenden Schiebetürbeschlag.



Foto: MWE



Foto: MWE



Foto: MWE

Foto: MWE



Portavant 120

Portavant 120

Das Schiebetürsystem ist für die Decken-, Wand-, und Glaswandmontage geeignet. Das Laufwerk besteht aus hochwertigen und präzisen Kugellagern mit Kunststoffummantelung. Mit Dämpfung, bis 80 kg Flügelmasse und ohne Dämpfung, bis 120 kg Flügelmasse, einsetzbar.

Die formschöne und filigrane Blende misst nur 70 mm und fügt sich harmonisch in jeden Bereich ein.



Portavant 150

Die Schiebetürlösung für alle einbahnigen Deckenmontagen von 50 kg bis 150 kg beinhaltet Aktivatoren, welche die Dämpfer perfekt zur Scheibe ausrichten. Es sind auch Anlagen mit Festflügel möglich.

Alle Komponenten werden von der Stirnseite in die Laufschiene eingeführt. Die mit den Klemmbacken bestückte Glasscheibe, wird von unten in den Laufwagen eingehangen. Somit können alle Einstellungen bezüglich der Höhe und Endlage, von unten vorgenommen werden. Das Einzugssystem zieht den Flügel sicher in die Endlage. In der Oberfläche EV1 (Edelstahleffekt) erhältlich.

Portavant 150 multiline

Die Schiebetürlösung für alle mehrbahnigen Deckenmontagen von 50 kg bis 150 kg!
Bei diesem Mehrbahnbeschlag mit Teleskopfunktion, lassen sich bis zu fünf Schiebeflügel parallel nebeneinander parken und das mit nur einem Handgriff!

Ermöglicht problemlos jede Deckenmontage – selbst in der Deckennut, vor dem Sturz oder in einer Abhangdecke. Das System eignet sich auch für den Einsatz in Feuchträumen im Innenbereich und ist in der Oberfläche EV1 (Silbermatt) erhältlich.



Portavant 60 twinline

Die zweibahnige Schiebetürlösung bewegt gleichzeitig 2 Flügel so sanft wie einen. Deshalb kann die Durchgangsbreite doppelt so groß sein wie die Wand. Portavant 60 twinline eignet sich auch als Raumteiler. Ein innovatives Dämpfungssystem sorgt für das leise und sanfte Schließen der Türen.

Das System beinhaltet 2 verschiedene Befestigungsarten. Der erste Türflügel wird über Glashalter befestigt und der Zweite in die bewährten Klemmlaufwagen geklemmt. Erhältlich in der Farbe EV1 (Silbermatt).



Schiebetürbeschlag Opti 80 geschlossener Schiebetürbeschlag, Einzugsdämpfung beidseitig, Oberfläche EV1 oder Edelstahleffekt, Griffmuschel



Schiebetürbeschlag Opti 80 - 2 Flügel geschlossener Schiebetürbeschlag mit 2 Türen, Einzugsdämpfung beidseitig, Oberfläche EV1 oder Edelstahleffekt, Griffstangen



Schiebetürbeschlag Opti 80 mit Festteil geschlossener Schiebetürbeschlag, Festteil, Einzugsdämpfung beidseitig, Oberfläche EV1 oder Edelstahleffekt, Griffmuschel



PS 100 Schiebetürbeschlag Rollenwagen oben, Edelstahl geschliffen, Griffstange



Foto: MWE

MWE Terra - Made in Germany Schiebetürsystem Laufrollen am Boden, hochwertiger Edelstahl geschliffen Korn 600, geklebte Laufschiene (Boden), Griffmuschel



Foto: MWE

MWE Protec - Made in Germany Schiebetürbeschlag Rollenwagen oben, hochwertiger Edelstahl geschliffen Korn 600 (weitere Oberflächen gegen Aufpreis möglich), Griffstange



PS 200 Schiebetürbeschlag Rollenwagen oben, Edelstahl ähnlich (Zinkdruckguss), Griffstange

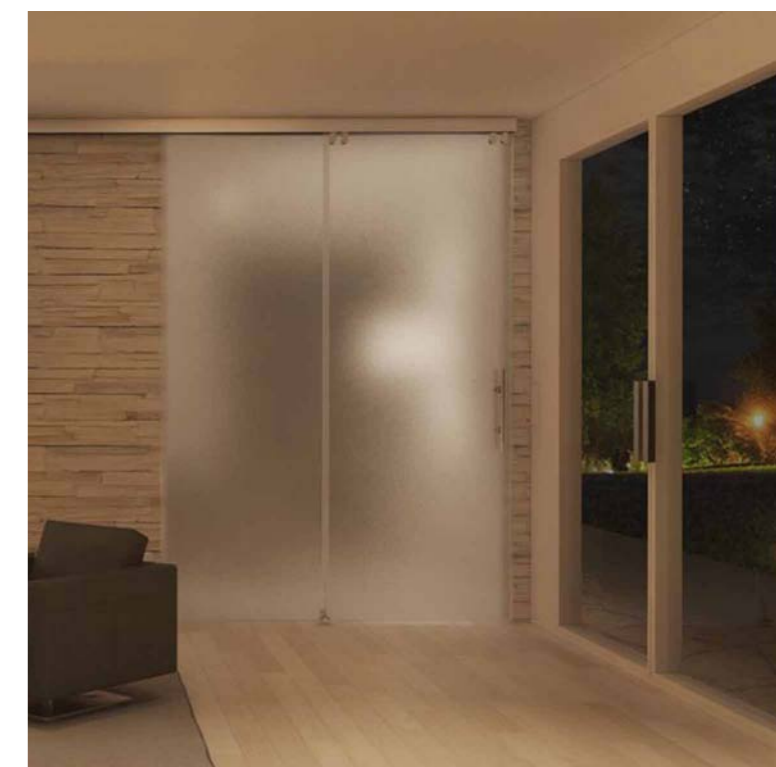

Portavant60 twinline geschlossener Schiebetürbeschlag, Einzugsdämpfung, zweibahnige Laufschiene, bewegt 2 Schiebeflügel gleichzeitig, EV1 (Silbermatt)



Foto: MWE

MWE Klassik - Made in Germany
Schiebetürbeschlag Rollenwagen oben, hochwertiger
Edelstahl geschliffen Korn 600 (weitere Oberflächen gegen
Aufpreis möglich), Griffstange



Foto: MWE

MWE Purist - Made in Germany
Schiebetürbeschlag Rollenwagen oben, hochwertige
Edelstahl Oberfläche (weitere Oberflächen gegen Aufpreis
möglich), Griffstange

Gläserarten

Hier haben wir eine kleine Übersicht für Basisgläser zusammengestellt. Jede dieser Glasarten kann dekorativ, z.B. mit Sandstrahlmotiv oder Rillenschliff, weiter bearbeitet werden.



Float klar



Float bronze

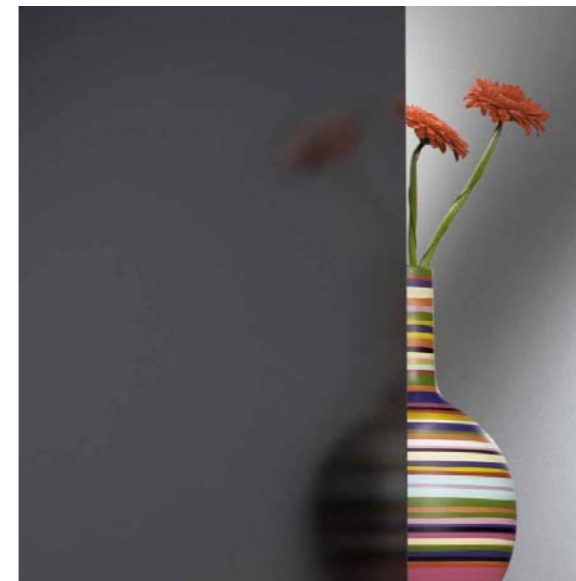

Float grau mattiert



Satinato



70
Foto: Saint Gobain



Mirastar



Masterpoint

Portavant 80 automatic

Portavant 80 automatic öffnet und schließt die Tür automatisch, damit Sie die Hände für andere Dinge frei haben! SAFE USE sorgt dafür, dass die Tür sensibel auf Hindernisse im Schließ- oder Öffnungsweg reagiert.

Der elektrische Anschluss für Ihre individuellen Features erfolgt, dank eines durchdachten Stecksystems, ohne Spezialkenntnisse.

Das System ist in den Farbtönen EV1 (Edelstahleffekt) oder C31 (Hauptsichtflächen gebürstet) erhältlich.



Push & Go



Taster



Fernbedienung

Portavant 80 lässt Sie entscheiden, ob Push & Go, der Taster, die Fernbedienung oder der Bewegungsmelder, Ihren Bedürfnissen entspricht.

Im Automatikmodus öffnet die Tür auf Impuls und schließt nach einer individuell einstellbaren Offenhaltezeit wieder automatisch. Die Automatiktür lässt sich jederzeit auf manuellen Betrieb umschalten.

Im Halbautomatikmodus öffnet die Tür nur, wenn der Anwender den entsprechenden Impuls über Taster, Funkfernbedienung oder Push & Go gibt.

Die Automatiktür lässt sich auch jederzeit auf manuellen Betrieb umschalten und kann dann wie eine gewöhnliche Schiebetür bedient werden.

Glasschiebetüren für Außenanwendung

Mit dem GM Lightroll® 10/12 bieten wir Ihnen die Möglichkeit, an eine vorhandene Vordachkonstruktion aus Holz oder Metall, ein Schiebetürsystem zu montieren. Das flexible System bietet einen optimalen Wind- und Wetterschutz vom Frühjahr bis zum Herbst. Das Glasgewicht von max. 80 kg je Schiebescheibe, wird auf den Boden übertragen. Die maximale Glashöhe beträgt 250 cm. Daher ist das System optimal zur Nachrüstung geeignet.



Glastüren



Glastüren und Glasanlagen

Wir bieten Ihnen verschiedene Optionen für die Gestaltung mit Glas im Innenausbau an. Dabei planen, produzieren und montieren wir Ihre Ganzglastür oder Glasanlage, in unserem Firmensitz in Weißwasser. Weiterhin fertigen wir selbst Rillenschliffmotive an, führen Sandstrahl- sowie Lackierarbeiten durch und bearbeiten industriell gefertigtes Ornamentglas. Dadurch sind wir sehr vielfältig und breit aufgestellt.



Licht und Moderne

Verschaffen Sie sich Durchblick mit unseren Ganzglastüren. Es gibt etliche Glasarten, verschiedene Glasfarben, Ornamente und Motive. Letztlich hängt das Glasdesign von Ihrem Interieur ab. Wir sind offen für Alles. Gern erfüllen wir auch Ihren individuellen Wunsch.



Ganzglasgeländer



Ganzglasgeländer - moderne Transparenz

Ganzglasgeländer finden immer häufiger Anwendung in Kaufhäusern oder Stadien, als Brüstungs- oder Treppengeländer. Aber auch im privaten Wohnbereich bieten sie als Balkon- oder Terrassenverglasung eine stilvolle Alternative zu den herkömmlichen Varianten.



Glasgeländer - Punkthalter

Die Befestigung durch Punkthalter ist sowohl für den Innen-, als auch für den Außenbereich geeignet. Durch die hochpräzise und qualitative Verarbeitung sind viele kundenspezifische Lösungen möglich.

Die Halter sind für Verbundsicherheitsglas (VSG) verwendbar.

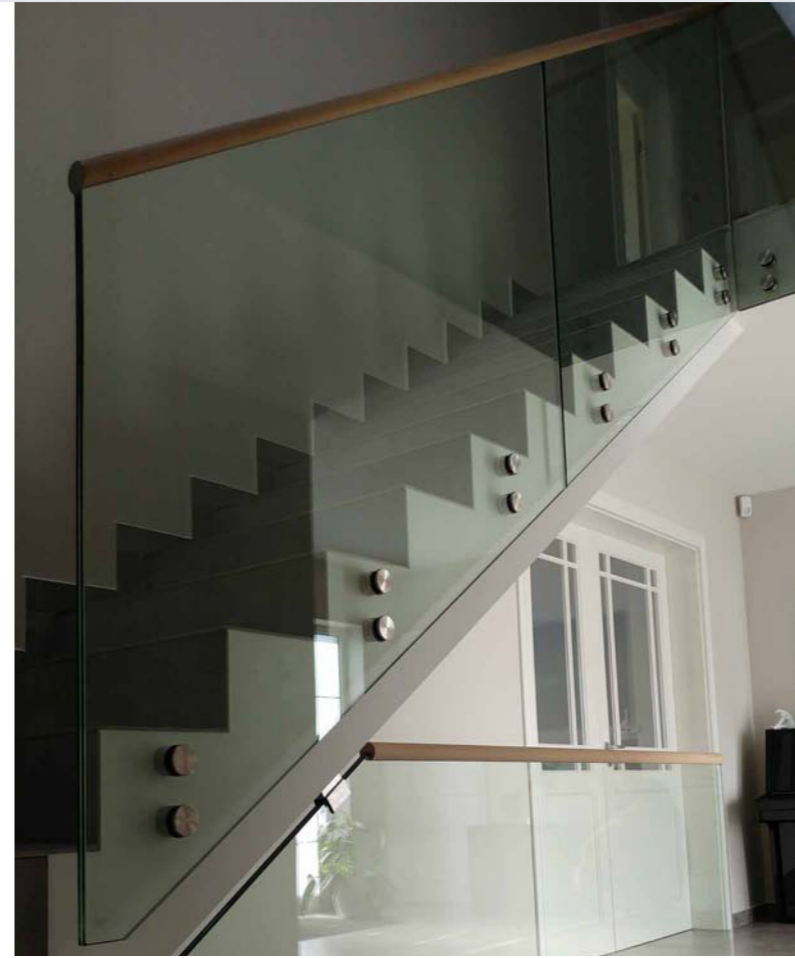

Sicherheit garantiert

Alle von uns angebotenen Systemprofile besitzen ein Allgemeines bauaufsichtliches Prüfzeugnis (AbP) und entsprechen der DIN 18008. Eine Statik ist vorhanden. Das angewandte Glas ist ein Verbundsicherheitsglas aus ESC. Die Glasdicke ergibt sich aus dem Anwendungsbereich und der jeweiligen Wohnregion, z.B. der Höhenlage. Zwingend erforderlich ist ein Kantenschutz aus Holz oder Edelstahl. Der Anwendungsbereich ist vielseitig.

Bei den Glasscheibenbreiten gibt es keine Grenzen. Diese kann individuell an die Kundenwünsche und örtlichen Gegebenheiten angepasst werden. Die Glashöhe ist zwar auf 1,205 m begrenzt und dennoch auch für Absturzhöhen über 12 m geeignet.



Glasgeländer - Systemprofile

Es gibt für verschiedenste Anwendungen ein geeignetes Aluminium-Systemprofil. Objektspezifisch können viele Bauanschlüsse ausgeführt werden. Die Ganzglasgeländer sind für Brüstungs- und Treppenmontagen geeignet und problemlos im Außenbereich einsetzbar. Es sind Entwässerungsbohrungen vorgesehen. Die Montage kann auch seitlich am Treppenlauf erfolgen. Die Aluminium Bodenprofile werden in der Oberfläche Edelstahloptik angeboten.



Handläufe wahlweise aus Holz oder Edelstahl, rund oder eckig





Variante mit Punkthaltern und Handlauf
(vorgesetzte Montage)

Auch für die Montage auf gedämmten Fassaden möglich.
Befestigungsmöglichkeit (siehe Bild unten)



Variante mit Klemmbefestigung
(Rahmenbefestigung)

Die Montage erfolgt auf dem Fensterrahmen, welcher für diese Befestigungsart geeignet sein muss, kann aber auch direkt an dem Mauerwerk befestigt werden.

Französischer Balkon

Für die Absturzsicherung bei bodentiefen Fenstern ist der französische Balkon eine intelligente Lösung.

Die Sicherheitsgläser bieten nicht nur Schutz, sondern sind zudem auch lichtdurchlässig. Je nach Ihrem persönlichen Designwunsch, können Sie aus verschiedenen Varianten der Glasbefestigung wählen (Punkthalter, Klemmbefestigungen und Profilen). Der französische Balkon ist mit freier Glaskante oder mit Handläufer erhältlich. Alle Systeme sind in 4 verschiedenen Oberflächen verfügbar.

Auf Wunsch können die Gläser blickdicht sowie farblich gestaltet werden.

Die Montage an einer schon vorhandenen Dämmfassade ist mit einem Mehraufwand verbunden, daher empfehlen wir vor der Verlegung der Dämmung Kontakt zu uns aufzunehmen.

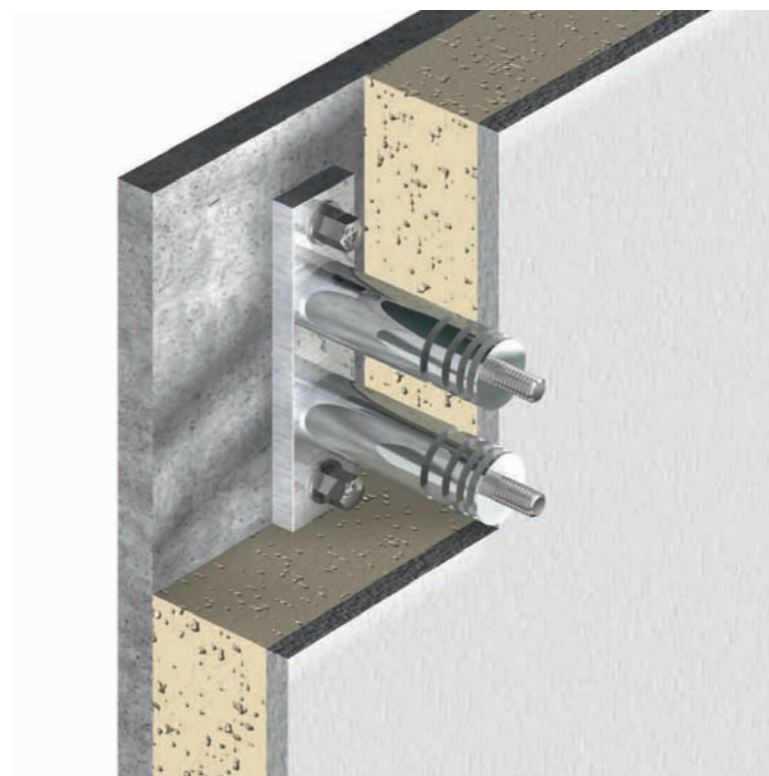

Glasvordächer





Glasvordächer nach Maß

Hochwertige, zugelassene Glasdächer erhalten Sie bei uns, SPIEGEL ART®. Glasdimensionen bis 4,65 m Länge (465 cm) und 1,7 m Tiefe (170 cm). Wir lassen Sie nicht im Regen stehen!

Mit Sicherheit gut geschützt. Ganz besonders bei Glasvordächern ist die Sicherheit ein enorm ausschlaggebender Faktor. Bei Überkopfverglasungen gibt es einiges zu beachten. Die Statik eines Glasdaches ist sehr wichtig, schließlich soll niemand zu Schaden kommen. Deshalb setzen wir ausschließlich auf allgemein zugelassene Vordachsysteme aus Edelstahl.

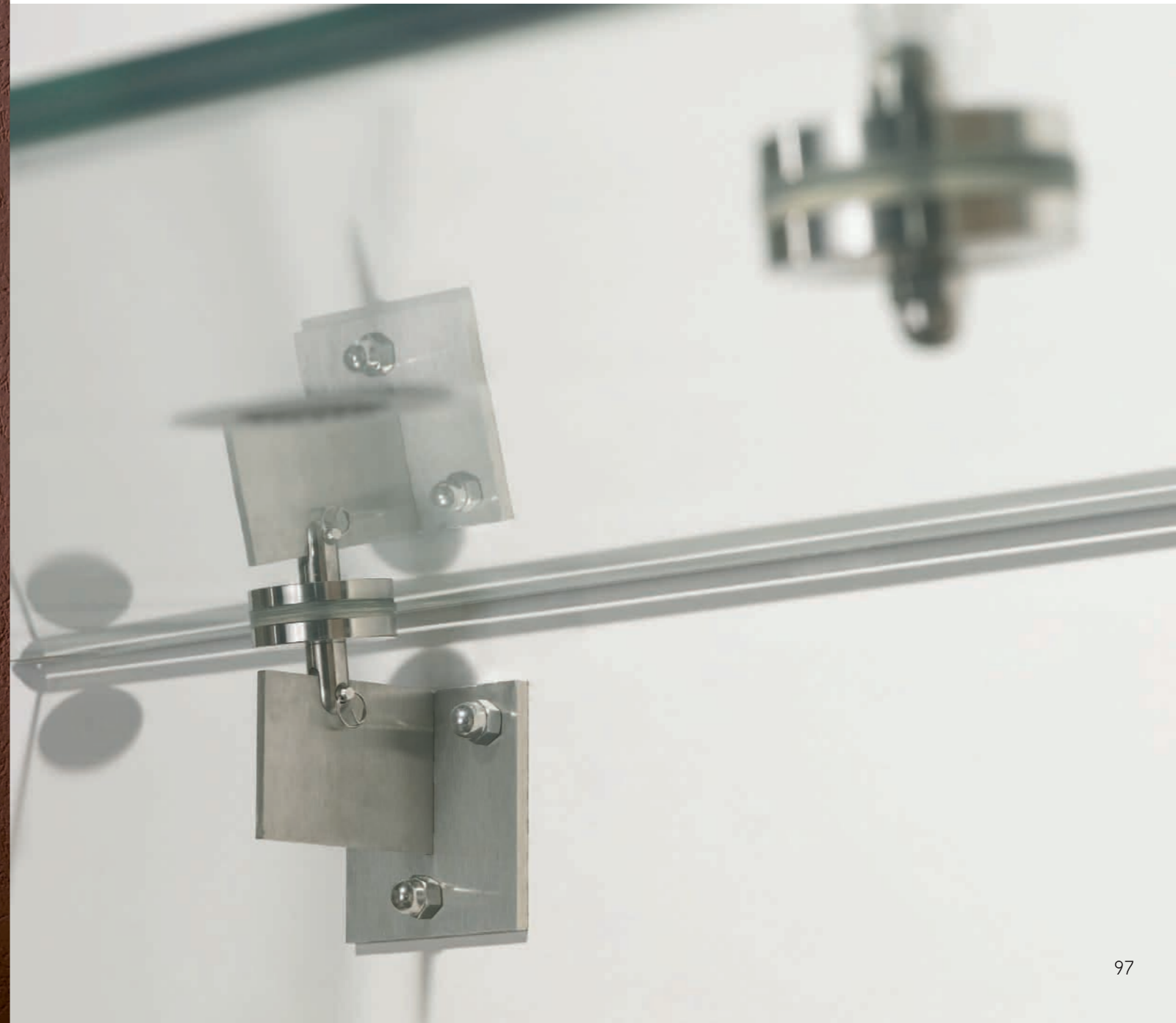

Montage

Manch bauliche Situation birgt Tücken. Die Montage an eine mit Styrodur gedämmte Fassade, ist anspruchsvoll, aber nicht unmöglich. Sehr dicke Dämmungen können im Nachhinein Probleme hervorrufen. Ein fester Untergrund ist zwingend notwendig. Sprechen Sie uns am besten schon vor der Verlegung der Dämmung an. Mit einem Mehraufwand ist die Montage an einer schon vorhandenen Dämmfassade dennoch möglich.

Die Installation an Planziegeln ist kein Problem. Hierfür haben wir entsprechende Montagematerialien parat.





Referenzen



Foto (c) www.Bleiche.de

1992 erwarb Familie Clausing das Hotel und entwickelte es zum heutigen Resort & SPA, untrennbar verflochten mit den Schönheiten der Spreewaldregion.

Überall spürt man im 11 Hektar großen Hotelareal die Liebe zum Detail.

Für die Ausstattung wurden viele natürliche Materialien wie Lehm, Stroh, Binsematten, Holz oder Naturstein verwendet. Durch diese Kombinationen entsteht der typische „Bleiche-Stil“, der wie Natur, auch von der Veränderung lebt.

Durch die zahlreichen unterschiedlich gestalteten Räumlichkeiten, wird auf die individuellen Vorstellungen der Gäste eingegangen.

In den vergangenen Monaten wurde die „Bleiche“ liebevoll, Zimmer für Zimmer, umgestaltet. In unserer Verantwortung lag es, die Räumlichkeiten mit Duschtrennungen, Glastüren, Spiegeln und vielem mehr auszustatten, ohne das ein Gast während seines Aufenthaltes, SPIEGEL ART® wahrnahm.

Bleiche Resort & Spa

Von der »Bleiche« erfahren Sie oft nur vom Hören-Sagen - Erleben aber können Sie es nur selbst. Das Erholungskonzept im Resort und Spa ist vielfältig. Das Wohlbefinden des Gastes steht im Mittelpunkt und wird von vielen Aspekten beeinflusst.

Mit Mut zur Veränderung wird Vorhandenes stetig durchdacht und erstrahlt in Kombination mit neu designten Raumelementen, im neuen Glanz. Ständig wird an der Vollendung der Hotelkonzeption gefeilt. Stillstand ist undenkbar.



Foto (c) www.Bleiche.de

Auch für dieses Bad haben wir trotz des speziellen Natursteinuntergrundes, eine passende Lösung gefunden.

Hierbei wurde das Glas an die Unebenheiten des Duschbereiches angeglichen. Die Duschvariante besteht aus einem Festteil, welches auf dem Sitzsockel befestigt wurde und einer Pendeltür, die nach außen und innen zu öffnen ist.

Der Spiegel (Modell 00-08.1) mit einer umlaufenden Facette, rundet die Gestaltung des Badezimmers ab. Eine gemütliche Atmosphäre beim Duschen garantiert Ihnen die integrierte Ambientebeleuchtung.



Bei diesem berührungslosen Schalter wurde die Möglichkeit genutzt, die Sensoroberfläche mit einem filigranen Storch (Firmenlogo Bleiche) zu versehen. Beim Schaltvorgang erlischt das Licht des Sensors und die Ambientebeleuchtung wird aktiviert.

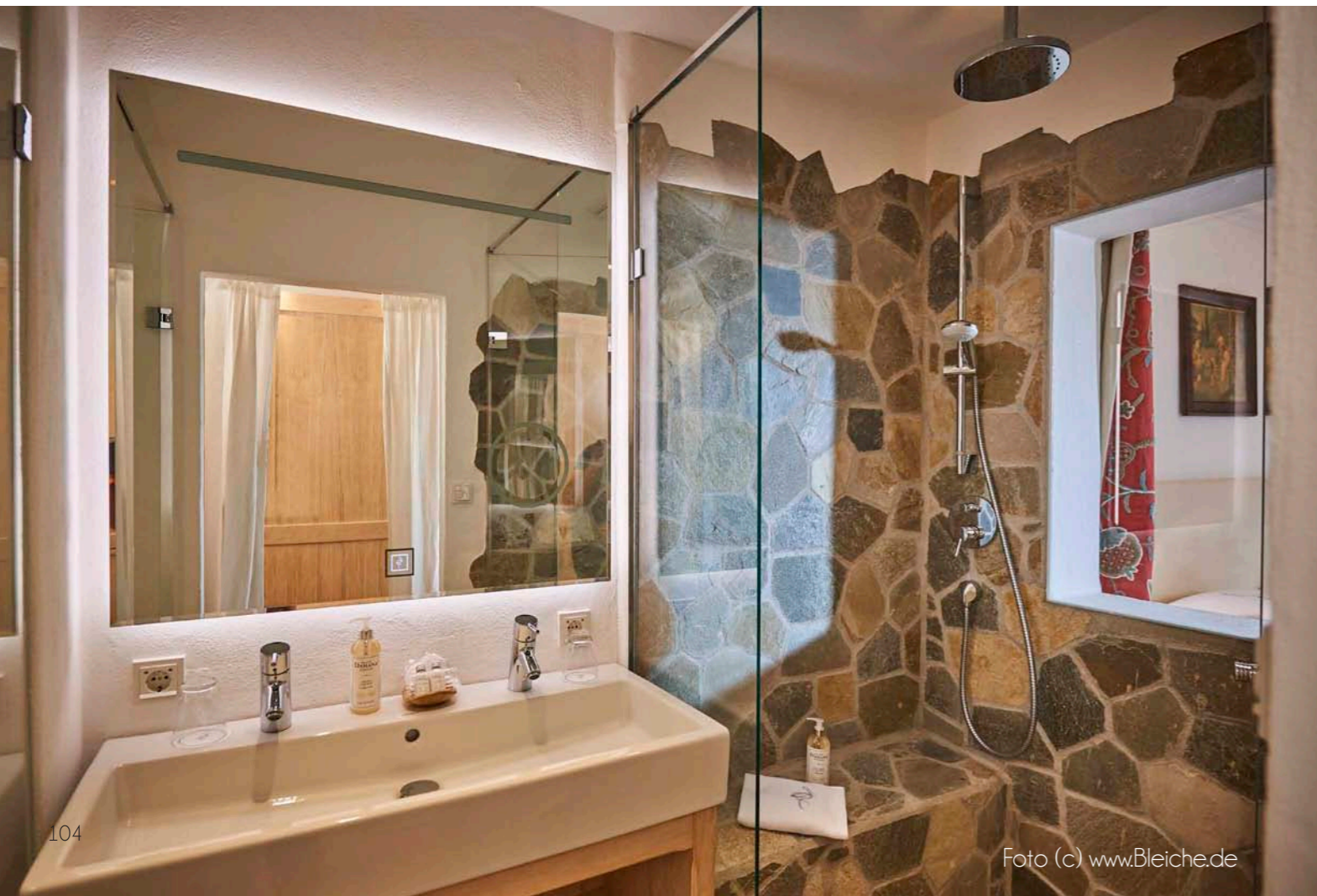

Modernes Glasdesign trifft auf den Stil der Renaissance

Die bodenebene U-Dusche bietet viel Komfort und lässt den Raum durch die dezenten Duschelemente und die Transparenz offen wirken.

Die Stabilisierungsstange in Kombination mit hochwertigen Winkelverbindern sorgt für ausreichenden Halt der Duschgläser. Den bequemen Ein- und Ausstieg gewährleisten die 2 Pendelduschtüren.

Duschen

Trotz schiefer Wand, Sockel oder Dachschrägen fertigen wir Ihre Dusche maß genau und von hochwertiger Qualität. Mit präziser Lasermesstechnik ermitteln wir alle Hindernisse.

Die Walk-In Dusche (Bild 1) wurde durch ein Festteil, welches auf dem Sockelrand sitzt, montiert. Gehalten wird dieses durch 2 Beschläge an der Wand. Die untere Kante ist auf den Sockel geklebt. Die Stabilisationsstange stützt das Festteil zwischen Wand und Glas.

Die Nischendusche (Bild 2) besitzt 2 Pendeltüren, welche nahezu lückenlos nach innen geöffnet werden können, damit mehr Raum entsteht. Zudem sorgt ein Festteil auf dem Sockel für die Nutzung des Tageslichtes.



Bild 1



Bild 2



Bild 3



Bild 4

Ganz nach Ihren Wünschen

Diese Duschvariante (Bild 3) wurde maß genau zur Dachschräge angepasst. Die Eckdusche besteht aus einer Seitenwand und einer Pendeltür. Durch die präzise Lasermesstechnik, können wir problemlos auch schiefe Wände ermitteln und somit ausgleichen.

Die lichtöffnende Abtrennung (Bild 4) ist besonders gut für kleine Bäder mit nur einem Fenster geeignet. Durch diese kann das Tageslicht auch im Duschbereich genutzt werden.

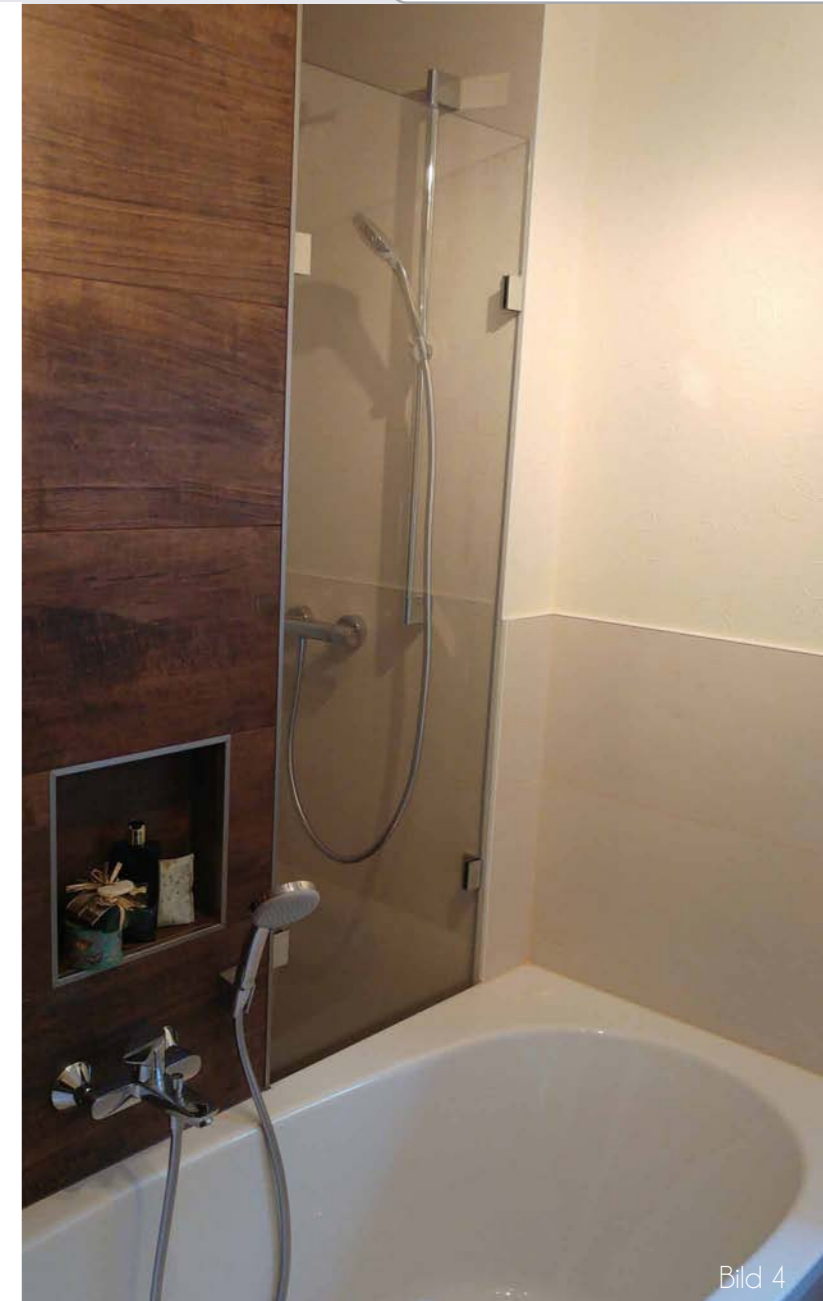

Walk-In Dusche

Unser Kunde entschied sich für eine Walk-In Dusche. Die Besonderheit hierbei sind die Dachbalken. Da das Glas nicht deckenhoch montiert werden konnte und auch keine Stabilisationsstange zur Anwendung kommen sollte, entschied man sich für einen Halter, welcher auch für Holz geeignet ist. Zudem wurde das Glas mit Hilfe von U-Profilen an der Wand und im Fußboden befestigt.

Die Duschvariante öffnet den Raum optisch, ist leicht zu reinigen und daher schnell frei von Verunreinigungen.

Es gibt verschiedene Walk-In Varianten. Man kann z. B. Festteile verwenden, um einen höheren Schutz vor Nässeaustritt zu schaffen.



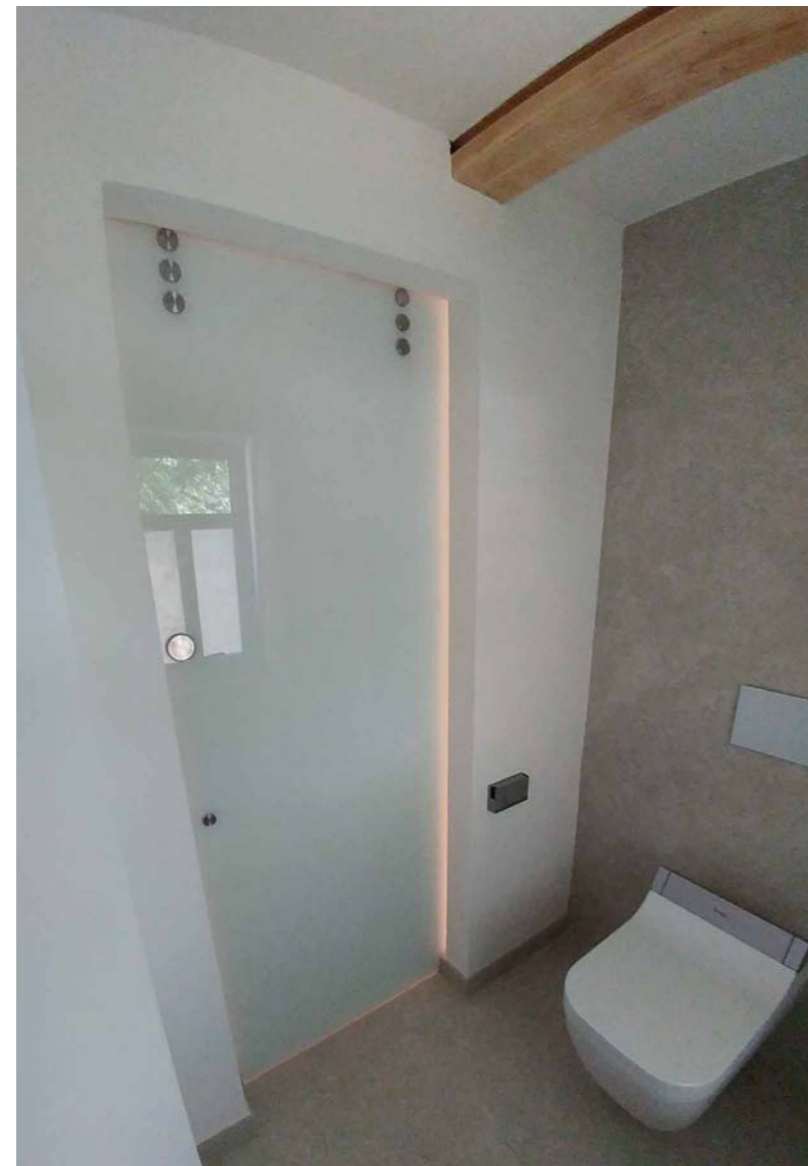

Glasschiebetür mit Spiegel

Um den Raum effektiv nutzen zu können, wurde eine Glasschiebetür zur Abgrenzung der Toilette geschaffen. Die Besonderheit hierbei ist, dass die Außenansicht aus einem Spiegel und die Innenansicht aus weißem Glas besteht. Die Schiebetür wird durch einen sichtbaren Rollwagen getragen.

Wir haben verschiedene Varianten für Sie im Angebot. (Siehe Schiebetüren)

Für das Waschbecken wurde ein Spritzschutz aus weiß lackierten Glas verwendet, welches sich leicht reinigen lässt. Befestigt wurde es mit einem speziellen Glaskleber.

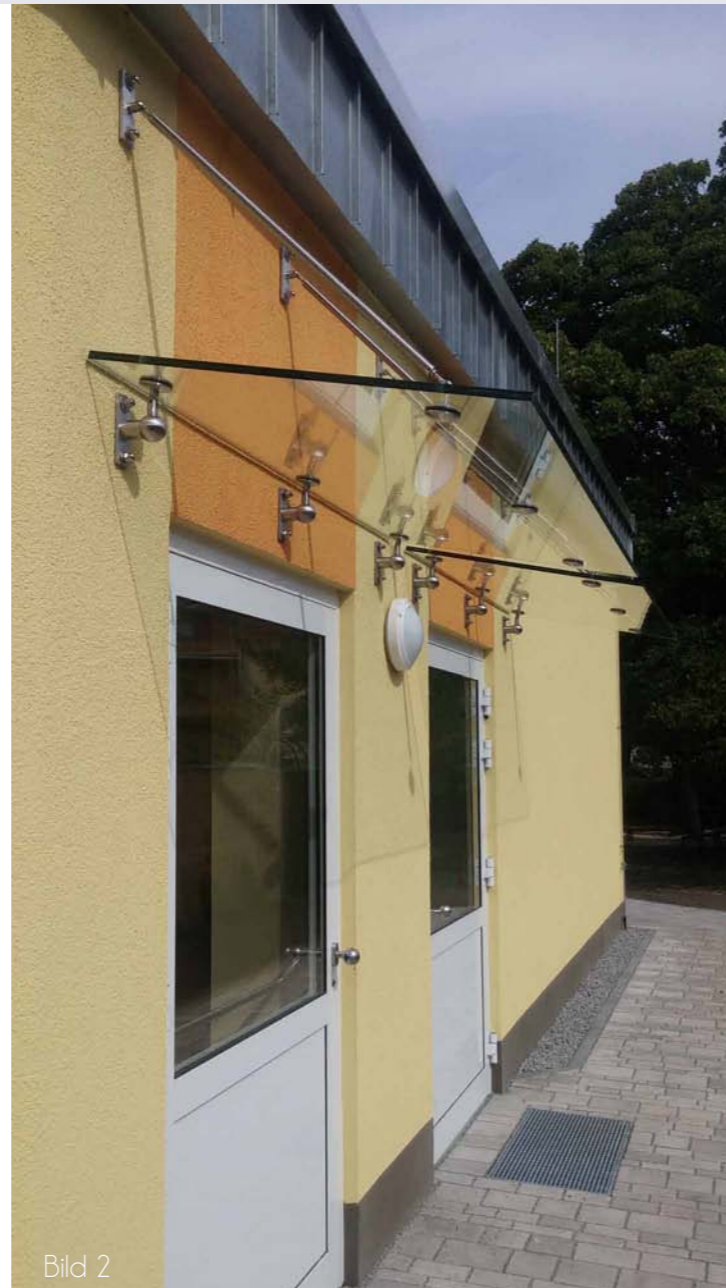

Ganzglastüren

Wir fertigen, je nach Ihren wohnlichen Gegebenheiten, Ganzglastüren optional mit Zarge oder als Ganzglasanlage an.

Die Türelemente wie, Türdrücker, -stange, -band und -schloss sind frei wählbar. Durch die Anwendung von Sandstrahlung, einem Rillenschliff oder Digitaldruck, können Sie das Muster und Design der Tür selbst gestalten.



Glasgeländer

Bild 1

Neben den Ganzglasgeländern bieten wir Ihnen die Fertigung und Montage einzelner Gläser für Ihre bereits vorhandene Treppenbrüstung an. Somit erhalten sie maß genaue Scheiben in verschiedenen Glasvariationen und Glasarten (Motiven, Farben und Muster).

Glasvordächer

Bild 2

An diese Fassade wurden 2 Vordächer installiert. Die Halterung erfolgte mittels Zugstangen, welche eine erhöhte Tragkraft gewährleisten. Die Neigung des Daches ist individuell einstellbar. Die Vordächer können unter Umständen auch an Dämmfassaden montiert werden.



Ganzglastüranlage

Für die Abgrenzung von den Kundenberatungsräumen zur Ausstellungsfläche, wurde eine Ganzglastüranlage montiert.

Die freistehende Anschlagtürzarge besteht aus Aluminium in der Oberflächenfarbe EV1. Mittels Klemmprofilen wurden die feststehenden Glasseitenteile am Mauerwerk befestigt, welche sich durch die Silberoptik bestens in das Gesamtbild einfügen.

Bei der Glasauswahl der Einscheibensicherheitsgläser (ESG), entschied man sich für die Farbe Parsol Grau, um die Beratungsräume zu separieren.



Festverglasung

Für das Autohaus Noack in Uhyst konstruierten wir ein Festverglasungssystem im Eingangsbereich. Hierbei wurden für das vorhandene Tragwerk VSG-Gläser aus 2 x 10 mm ESG angefertigt. Mittels Kran konnten wir die Gläser passgenau einsetzen. Die Kaltfassade bietet viel Licht für den Innenraum und dient später zur Ausstellung von Fahrzeugen.



Bedruckte Rückwände

Passend für jede Küche und jedes Bad - Wir fertigen individuelle Rückwände an.

Bedruckte Glasrückwände können wir auf vorhandene Fliesenspiegel befestigen. Auch andere Unterbauvarianten sind möglich. Kein Staub, kein Schmutz beim Einbau Ihrer gewünschten Rückwand.

Ausschnitte für Steckdosen und Wandanschlüsse arbeiten wir individuell in das Glas ein.

Hierbei können Sie aus verschiedenen Farbtönen und Bildern wählen, wie z. B. der weltbekannten Rakotzbrücke.

Die Montage erfolgt mittels Glaskleber oder U-Profilen.





Spende

Für die Einrichtung der „Hafenstube“ im Soziokulturellen Zentrum, fertigten wir Tischplatten an. Die Glasplatten dienen zum Schutz der originalen (aus alten „Telux-Zeiten“) Holzplatten und ermöglichen durch die Abstandshalterungen, ein einfaches Reinigen des Zwischenraums.

Diese ungewöhnliche Kombination aus altem Holz und modernem Glasdesign, erschaffen einen einzigartigen Vintage-Look und fügen die Tische perfekt in das urige Ambiente der Hafenstube ein.



Große Spiegel

Spiegel in größeren Dimensionen - für uns kein Problem!

Vergrößern Sie enge Flure mit einem modernen Spiegel-Wohnelement, welcher mit seiner dezenten Beleuchtung für ein angenehmes Wohnambiente sorgt.

Bild 1

Der Kunde entschied sich für eine indirekte Beleuchtung, sowie ein umlaufendes Led-Band im Spiegel.

Bild 2

Für die ausreichende Beleuchtung des Flures, wählte der Kunde einen Spiegel, welcher „nur“ über eine Ambientebeleuchtung verfügt.



SPIEGEL ART Steffen Noack
GmbH & Co. KG
Krumme Straße 17
02943 Weißwasser
Tel.: 03576/243383
Fax: 03576/243344
kontakt@spiegelart.com



Steffen Noack und Christian Noack

Änderungen vorbehalten. Satz- und Druckfehler vorbehalten. Nachdruck nur mit Genehmigung!
Technische Änderungen, Abweichungen gegenüber abgebildeten Artikeln, sowie Sortimentsänderungen in gleichwertiger oder verbesserter Qualität vorbehalten

www.spiegelart.com